

BRUS LACHOWICZ
ARCHITEKCI

BRUS , LACHOWICZ – ARCHITEKCI
Marcin Brus Paweł Lachowicz
41-800 ZABRZE ul. Wolności 345a
tel./fax (3 2) 7 7 7 1 3 0 1
e-mail: b r u s l a @ o 2 . p l

temat : **PROJEKT MONTAŻU AŻUROWYCH ELEMENTÓW
ZACIENIAJĄCYCH (STAŁYCH ŻALUZJI FASADOWYCH)**

obiekt: **BUDYNEK EOKTITP
41-800 ZABRZE, UL. KAROLA MIARKI 8,
ID działki : 247801_1.0012.AR_7.1653/104
nr działki: 1653/104**

inwestor: **MUZEUM GÓRNICCTWA WĘGLOWEGO W ZABRZU,
UL. GEORGIUSA AGRICOLI 2, 41-800 ZABRZE,**

branża :
arch. - bud.

nr projektu :
709/19/2021

projektował:

mgr inż. arch. Marcin BRUS
uprawnienia budowlane bez ograniczeń
w specjalności architektonicznej nr 9/04/SLOKK

mgr inż. Marcin BRUS
Architekt
uprawnienia budowlane bez ograniczeń
w specjalności architektonicznej
Nr 9/04/SLOKK

ZABRZE, czerwiec 2021

ZAWARTOŚĆ OPRACOWANIA

1. Strona tytułowa
2. Zawartość opracowania
3. Załączniki
4. Część opisowa :
 - Opis techniczny
 - Dokumentacja fotograficzna
5. Część rysunkowa:
 - 1 Orientacja bs
 - 2 Plan sytuacyjny 1:500
 - 3 Inwentaryzacja – elewacja pld. 1:100
 - 4 Projekt – elewacja pld. 1:50
6. Część konstrukcyjna
7. Specyfikacje Techniczne Wykonania i Odbioru Robót
8. Przedmiar robót

3. ZAŁĄCZNIKI

K-PT.5183.94.2021.AS
RPW/10546/2021

„BRUS, LACHOWICZ-ARCHITEKCI”
Marcin Brus, Paweł Lachowicz

41-800 Zabrze ul. Wolności 345a

Śląski Wojewódzki Konserwator Zabytków w Katowicach w odpowiedzi na pismo dot. zamówienia publicznego pn. „Opracowanie projektu żaluzji fasadowych na elewacji budynku EOKTIP przy ul. Karola Miarki 8” z dnia 14.06.2021 informuje, że;

- sprawa dot. obiektu o charakterze współczesnym - budynku w Zabrzu przy ul. K. Miarki 8, na działce ew. nr 1653/104, położonego na terenie w otoczeniu miejsca przy wylocie „Głównej Kluczowej Sztolni Dziedzicznej na odcinku od rozwidlenia wschodniego – rejon szybu Carnall...” (nr rej. zabytków A/220/07, decyzja zmieniająca K-RD-KL/4160/3896/175/07 z dnia 30.06.2010 r., decyzja zmieniająca K-RD.5130.44.2013.KL z dnia 14.12.2015 r.) i jest związana z projektowanym montażem żaluzji fasadowych na elewacji południowej obiektu.

Przy powyższym tut. Urząd informuje, że nie wnosi uwag do możliwości wprowadzenia opisanej zmiany powodowanej montażem żaluzji fasadowych w polu ok. 7x7 m², na południowej elewacji współczesnego budynku należącego do zaplecza Muzeum Górnictwa Węglowego w Zabrzu.

a/a: AS, 25.06.2021 r.

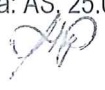

Z-ca Śląskiego Wojewódzkiego
Konserwatora Zabytków
w Katowicach

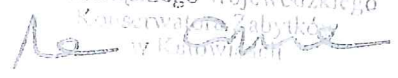

mgr inż. arch. Anna Ostrowska

mgr inż. arch. Marcin BRUS
zam. 44-100 Gliwice , ul.Czeremchowa 5
uprawnienia budowlane bez ograniczeń
w specjalności architektonicznej nr 9/04/SLOKK

OŚWIADCZENIE PROJEKTANTA

Niniejszym oświadczam, że projekt:

temat : **PROJEKT MONTAŻU AŻUROWYCH ELEMENTÓW
ZACIENIAJĄCYCH (STAŁYCH ŻALUZJI FASADOWYCH)**

obiekt: **BUDYNEK EOKTiTP
41-800 ZABRZE, UL. KAROLA MIARKI 8,
ID działki : 247801_1.0012.AR_7.1653/104
nr działki: 1653/104**

inwestor: **MUZEUM GÓRNICCTWA WĘGLOWEGO W ZABRZU,
UL. GEORGIUSA AGRICOLI 2, 41-800 ZABRZE,**

branża :
arch. - bud.

nr projektu :
709/19/2021

został sporządzony zgodnie z obowiązującymi przepisami
oraz zasadami wiedzy technicznej.

mgr inż. Marcin BRUS
Architekt
uprawnienia budowlane bez ograniczeń
w specjalności architektonicznej
Nr 9/04/SLOKK



IZBA ARCHITEKTÓW
RZECZYPOSPOLITEJ POLSKIEJ

Śląska Okręgowa Rada Izby Architektów RP

ZAŚWIADCZENIE - ORYGINAŁ
(wypis z listy architektów)

Śląska Okręgowa Rada Izby Architektów RP zaświadcza, że:

MGR INŻ. ARCH. MARCIN TOMASZ BRUS

posiadający kwalifikacje zawodowe do pełnienia samodzielnych funkcji technicznych w budownictwie w specjalności architektonicznej i w zakresie posiadanych uprawnień nr **9/04/SLOKK**, jest wpisany na listę członków Śląskiej Okręgowej Izby Architektów RP pod numerem: **SL-1013**.

Członek czynny od: 10-08-2004 r.

Data i miejsce wygenerowania zaświadczenia: 11-05-2021 r. Katowice.

Zaświadczenie jest ważne do dnia: **30-06-2021 r.**

Podpisano elektronicznie w systemie informatycznym Izby Architektów RP przez:
ANITA LANGER, Sekretarz Okręgowej Rady Izby Architektów RP.

Nr weryfikacyjny zaświadczenia:

SL-1013-FYC9-7191-9523-YBD2



IZBA ARCHITEKTÓW
RZECZYPOSPOLITEJ POLSKIEJ

ŚLĄSKA OKRĘGOWA IZBA ARCHITEKTÓW
OKRĘGOWA KOMISJA KWALIFIKACYJNA

Katowice, dnia 08 czerwca 2004r.

Oznaczenie sprawy nr OKK/Up/B/1/04

DECYZJA Nr 9/04/SLOKK

Na podstawie art. 12 ust. 1 pkt 1 i ust. 2, art. 13 ust. 1 pkt 1 i art. 14 ust. 1 pkt 1 ustawy z dnia 7 lipca 1994 r. – Prawo budowlane (tekst jednolity: Dz. U. z 2003 r. Nr 207, poz. 2016); art. 11 i 24 ust. 1 pkt 2 ustawy z dnia 15 grudnia 2000 r. o samorządach zawodowych architektów, inżynierów budownictwa oraz urbanistów (Dz. U. z 2001 r. Nr 5, poz. 42 oraz z 2002 r. Nr 23, poz. 221, Nr 153, poz. 1271 i Nr 240, poz. 2052), oraz art. 104 i 107 § 1 i 4 ustawy z dnia 14 czerwca 1960 r. - Kodeks postępowania administracyjnego (tekst jednolity: Dz. U. z 2000 r. Nr 98, poz. 1071; dalsze zmiany: Dz. U. z 2001 r. Nr 49, poz. 509, oraz z 2002 r. Nr 113, poz. 984 i Nr 169, poz. 1387 oraz z 2003 r., Nr 130, poz. 1188 i Nr 170, poz. 1660), stwierdza się, że

Pan mgr inż. arch. Marcin Brus

posiada odpowiednie wykształcenie techniczne i praktykę zawodową i nadaje się Mu Uprawnienia Budowlane w specjalności architektonicznej do projektowania bez ograniczeń

Decyzja niniejsza jako uwzględniająca w całości żądanie strony nie wymaga uzasadnienia. Od decyzji niniejszej przysługuje Panu odwołanie do Krajowej Komisji Kwalifikacyjnej Izby Architektów za pośrednictwem okręgowej komisji kwalifikacyjnej, która wydała decyzję. Odwołanie wnosi się w terminie 14 dni od dnia doręczenia niniejszej decyzji.

mgr inż. arch. Wojciech Podleski

mgr inż. arch. Henryk Buszko

dr inż. arch. Krzysztof Gasidło

dr inż. arch. Zygmunt Konopka

mgr inż. arch. Maciej Piwowarczyk

mgr inż. arch. Stanisław Rostkowski

mgr inż. arch. Jerzy Skulimowski

dr inż. arch. Jerzy Witeczek

Otrzymują:

1. Pan Marcin Brus
ul. Mickiewicza 31, 44-100 Gliwice
2. Minister właściwy do spraw architektury i budownictwa.

Gdy decyzja stanie się ostateczna:

- 1) Główny Inspektor Nadzoru Budowlanego - w celu wpisania do centralnego rejestru osób posiadających uprawnienia budowlane,
- 2) okręgowa rada Izby Architektów.
3. aa





WOJEWODA ŚLĄSKI

Katowice, 9 grudnia 2002 r.
RR-AG.VII/AZ/7131-2/504/02

DECYZJA 504/02

Na podstawie art.13 i 14 ustawy z dnia 7 lipca 1994 r. Prawo budowlane (tekst jednolity Dz.U.Nr 106 z 2000 r. poz.1126), i § 9 ust.1 rozporządzenia M.G.P.iB. z dnia 30.12.1994 r. w sprawie samodzielnych funkcji technicznych w budownictwie (Dz.U.Nr 8, poz.38 z 1995 r.), w związku z art.104 § 1 i 2 Kpa (tekst jednolity Dz.U.Nr 98 z 2000 r. poz.1071), po rozpatrzeniu wniosku Pana Adama Heliosz na podstawie dokumentów stwierdzających wymagane wykształcenie oraz praktykę zawodową oraz na podstawie pozytywnej oceny z egzaminu na uprawnienia budowlane złożonego przed Komisją egzaminacyjną powołaną Zarządzeniem Nr 160/99 z 19 sierpnia 1999 r. stwierdza się, że:

Pan magister inżynier Adam HELIOSZ
ur. dnia 31 stycznia 1974 r. w Tarnowskich Górach
o t r z y m u j e
UPRAWNIENIA BUDOWLANE
bez ograniczeń
do projektowania i kierowania robotami budowlanymi
w specjalności: konstrukcyjno - budowlanej

Uzasadnienie

W związku z potwierdzeniem przez Komisję egzaminacyjną powołaną przez Wojewodę Śląskiego Zarządzeniem nr 160/99 z 19 sierpnia 1999 r., posiadania przez Pana mgr inż. Adama Heliosz wymaganego prawem wykształcenia na Wydziale Budownictwa oraz praktyki zawodowej koniecznej do uzyskania uprawnień budowlanych w w/w specjalności i po uzyskaniu pozytywnego wyniku egzaminu na uprawnienia budowlane, orzeczono jak w sentencji.

Od niniejszej decyzji przysługuje odwołanie do Głównego Inspektora Nadzoru Budowlanego 00-926 Warszawa, ul. Krucza 38/42, za pośrednictwem Wojewody Śląskiego w terminie 14 dni od daty otrzymania decyzji.

Otrzymują:

1. Pan Adam Heliosz
ul. Bałkańska 2c/4, 42-612 Tarnowskie Góry
2. Główny Inspektor Nadzoru Budowlanego
ul. Krucza 38/42, 00-926 Warszawa
3. a/a

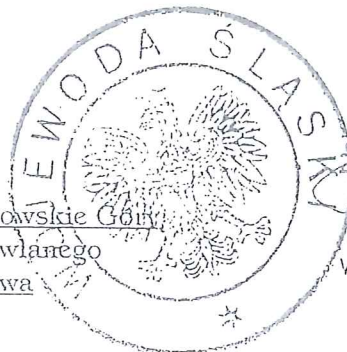

WOJEWODY ŚLĄSKIEGO
Zygmunt Konopka
DYREKTOR
Wydziału Rozwoju Regionalnego

UCHWYTY DLA PROFILI O KĄCIE STAŁYM

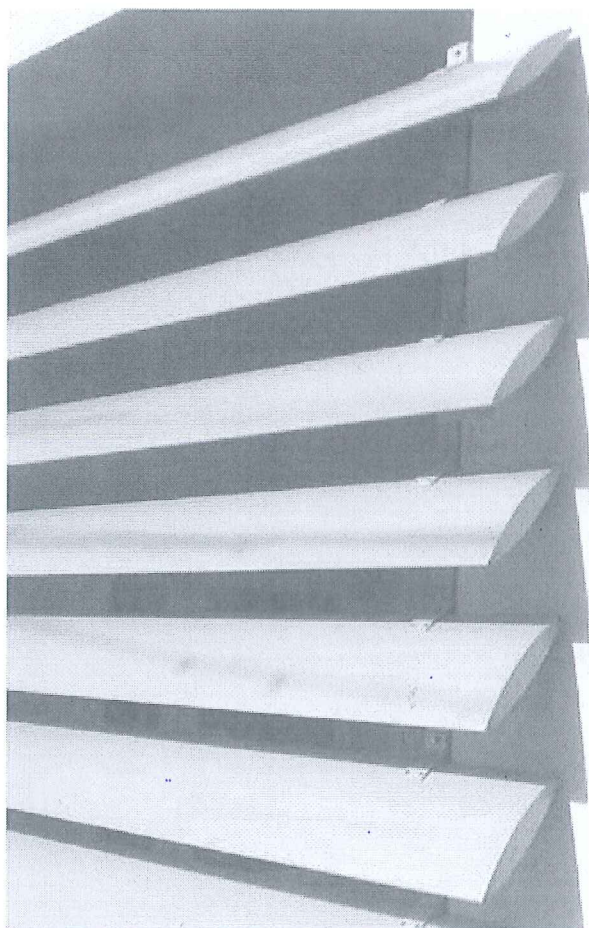
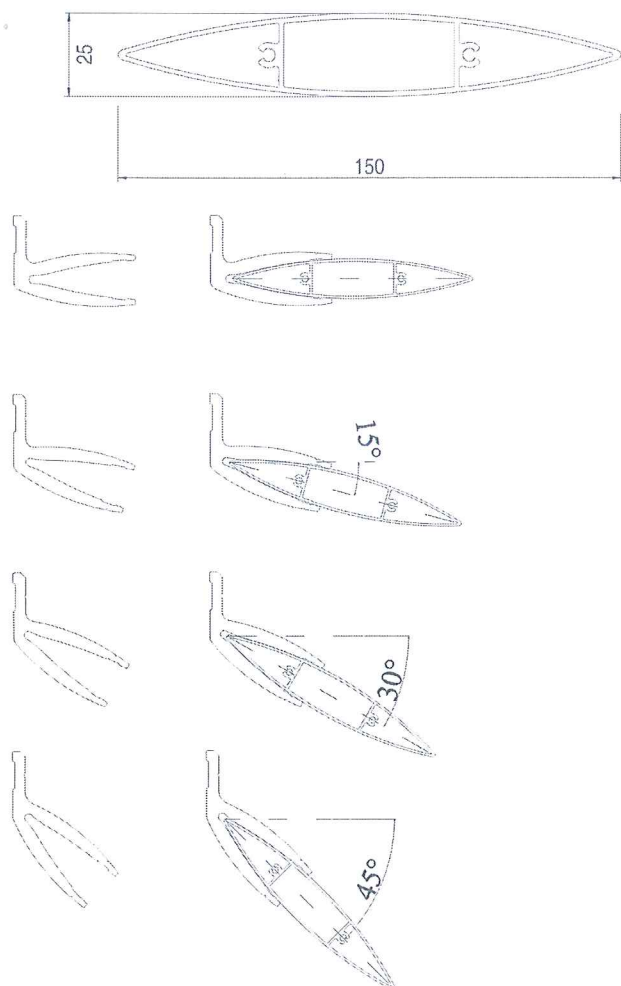

KARTA KATALOGOWA DLA UCHWYTÓW STAŁYCH

Profil wyciskany ze stopu aluminium : gatunek 6060 lub 6063 stan T66 lub T6 zgodnie z normą PN-EN 755-9 i PN-EN 573 cz1-4
Tolerancje U.N.E. PN-EN 12020

Wykończenie powierzchni: malowanie proszkowe na wszystkie kolory z palety RAL
anoda naturalna 15 - 20 um; aluminium surowe

Szerokość uchwytów: standardowa 50 mm.
inne wymiary wg zamówienia

Uwaga: podane rozpiętości są orientacyjne. Przy zastosowaniu profili w budynkach wysokich i wysokościowych oraz projektowanych w terenie otwartym, charakteryzującym się silnymi przewiewami, należy każdorazowo profil przeliczyć i dostosować do uwarunkowań zewnętrznych.

ADRESAT:
Brus Lachowicz Architekci
Zabrze, Miarki

Lokalizacja inwestycji : **Zabrze, ul. Miarki**

ŁAMACZE ŚWIATŁA

Charakterystyka produktu:

- ∞ łamacze światła stałe, nieruchome, ustawienie nieregulowane pod kątem fasady,
- ∞ rzędy lameli o szerokości **150 mm** o rozstawie pionowym co **150 mm**,
- ∞ całkowita szerokość i wysokość konstrukcji wg projektu,
- ∞ lamele mocowane za pomocą wsporników do konstrukcji fasady,
- ∞ elementy mocujące (złączne wsporników i piór) wykonane ze stali nierdzewnej,
- ∞ Kolor : zbliżony do RAL 7016

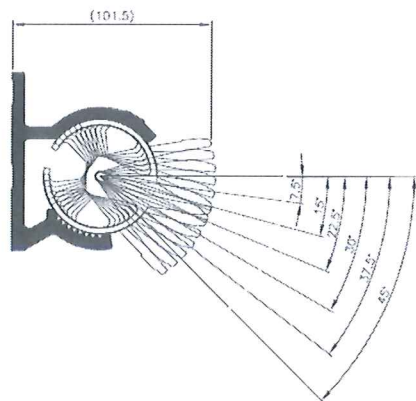

FUNKCJONALNOŚĆ I ESTETYKA

- zapewnienie naturalnego oświetlenia
- obniżenie zużycia energii
- kształtowniki o szerokości od 100 do 300 mm
- kąt pochylenia żaluzji regulowany w granicach od 0 do 45°
- możliwość mocowania do fasady, ściany nośnej lub okien

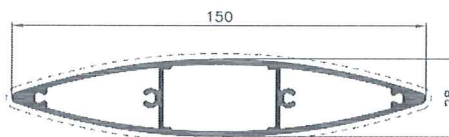

Specyfikacja techniczno-cenowa:

Żaluzje stałe 150 mm w rozstawie co 150 mm , kąt ustawienia do ustalenia

SPECYFIKACJA WYMIAROWA ŁAMACZY :

L.P.	Wymiary szer x dł [mm]	Ilość	Elewacja/uwagi
1.	500 x 7000 mm	1	Wg. rys.
2.	5600 x 7000 mm	1	Wg. rys.

WAGA całości około 1300 kg

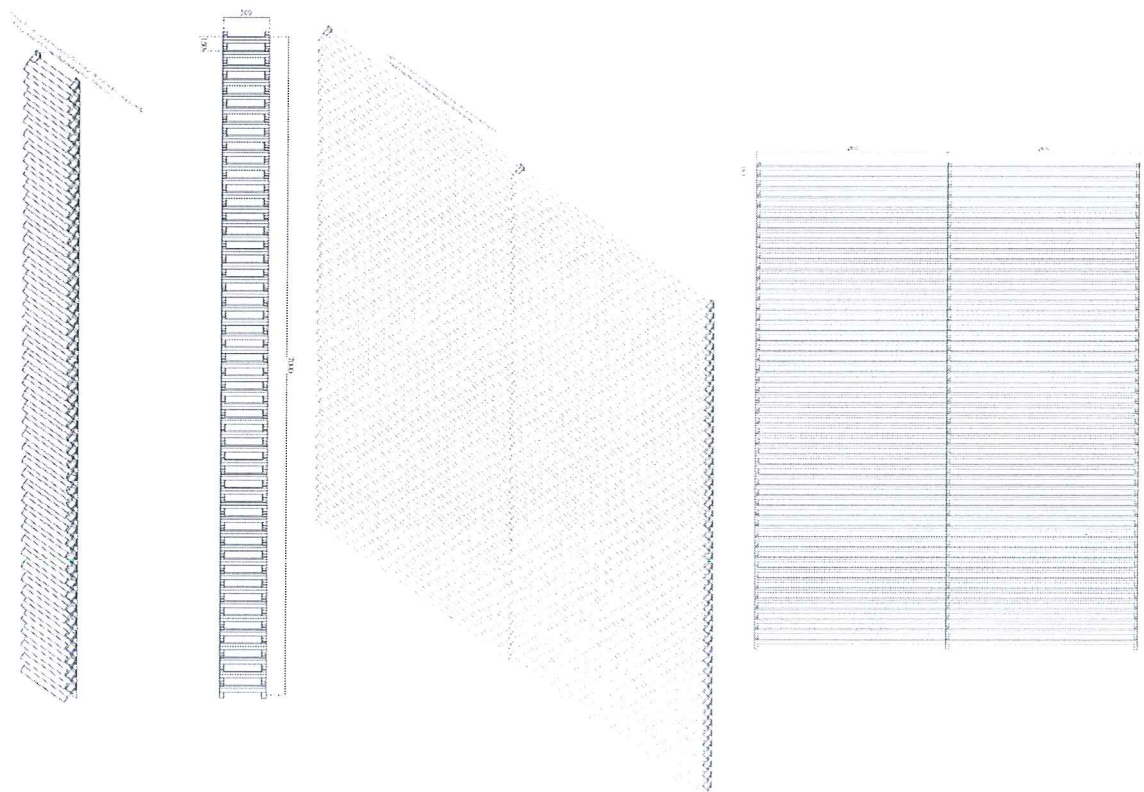

4. CZĘŚĆ OPISOWA

OPIS TECHNICZNY

1. DANE OGÓLNE.

1.1. PODSTAWA OPRACOWANIA

- umowa z Inwestorem:
MUZEUM GÓRNICCTWA WĘGLOWEGO W ZABRZU,
UL. GEORGIUSA AGRICOLI 2, 41-800 ZABRZE,
- wizja lokalna terenu inwestycji;
- inwentaryzacja architektoniczno-budowlana;
- dokumentacja fotograficzna;
- obowiązujące przepisy i normy prawne.

1.2. PRZEDMIOT OPRACOWANIA

Przedmiotem opracowania jest montaż ażurowych elementów zacieniających (stałych żaluzji fasadowych) na fragmencie południowej elewacji budynku.

1.3. ZAKRES OPRACOWANIA

Dokumentacja obejmuje rozwiązania architektoniczno-budowlane dotyczące montażu systemowych elementów zacieniających w zakresie ich doboru, lokalizacji/rozmieszczenia, podziału i kształtu.

Planowana inwestycja nie ingeruje w pozostałe części budynku/nieruchomości, konstrukcję budynku, elewacje oraz nie zmienia istniejącego zagospodarowania terenu. Ze względu na przedmiot zadania odstąpiono od jakiejkolwiek procedury administracyjnej związanej z uzyskaniem pozwolenia na budowę czy zgłoszenia robót budowlanych - obowiązujące przepisy (Prawo Budowlane) nie przewidują jej dla tego zakresu robót. Ze względu na fakt iż działka na której położony jest przedmiotowy obiekt wpisana jest do rejestru zabytków ograniczono się do zaopiniowania zakresu prac przez Śląskiego Wojewódzkiego Konserwatora Zabytków .

1.4. OCHRONA ZABYTKÓW

Obiekt zlokalizowany jest na działce wpisanej do rejestru zabytków i został zaopiniowany pozytywnie przez Śląskiego Wojewódzkiego Konserwatora Zabytków (pismo z dn. 25.06.2021r. - załączniki)

1.5. OCHRONA ŚRODOWISKA

Przyjęte w przedmiotowym projekcie rozwiązania przestrzenne, funkcjonalne i techniczne nie mają negatywnego wpływu na środowisko przyrodnicze, zdrowie ludzi i inne obiekty budowlane, w związku z czym, inwestycję objętą przedstawionym opracowaniem można uznać za nieuciążliwą.

Inwestycja nie wymaga sporządzania oceny oddziaływania na środowisko oraz sporządzania karty informacyjnej przedsięwzięcia.

1.6. EKSPLOATACJA GÓRNICZA

Ze względu na specyfikę zadania ewentualny wpływ eksploatacji górniczej pominięto .

1.7. MIEJSCA POSTOJOWE

Bez zmian - brak wpływu

1.8. DOSTĘPNOŚĆ DLA OSÓB NIEPEŁNOSPRAWNYCH

Bez zmian - brak wpływu.

1.9. OCHRONA PRZECIWPOŻAROWA

Bez zmian - przedmiotowe zamierzanie nie wpływa na warunki ochrony pożarowej.

1.10. ZGODNOŚĆ PLANOWANEJ INWESTYCJI Z MIEJSCOWYM PLANEM ZAGOSPODAROWANIA PRZESTRZENNEGO LUB DEZYCYJĄ O WARUNKACH ZABUDOWY I ZAGOSPODAROWANIA TERENU.

Teren inwestycji nie jest objęty Miejscowym Planem Zagospodarowania Przestrzennego, jak również nie wymaga uzyskania Decyzji o Warunkach Zabudowy .

1.11. OBSZAR ODDZIAŁYWANIA OBIEKTU.

Obszar oddziaływania zawarty jest w całości w granicach działki nr 1653/104 oraz w granicach przedmiotowej nieruchomości. Obszar oddziaływania inwestycji, stanowiącej przedmiot niniejszego wniosku określono na podstawie zapisów obowiązującego prawa (w szczególności: Ustawa Prawo Budowlane i Rozporządzenie Ministra Infrastruktury w sprawie warunków technicznych, jakim powinny odpowiadać budynki i ich usytuowanie w zakresie par. 12, 13, 60, 271, 272 i 273), jak i na podstawie uzyskanych uzgodnień.

2. STAN ISTNIEJĄCY.

Stan techniczny obiektu ocenia się jako bardzo dobry (obiekt oddany do użytkowania w 2013r.) i zdalny do przeprowadzenia zamierzonych działań.

3. OPIS ROZWIĄZAŃ PROJEKTOWYCH.

Przedmiotowe zadanie obejmuje to projekt doboru, lokalizacji/rozmieszczenia, podziału i kształtu ażurowych elementów zacięniających na fasadzie budynku.

Głównym profilem ww. elementów jest soczewkowy profil aluminiowy o szerokości 15cm. powtarzalny o stałym kącie nachylenia 30st. mocowany bez możliwości regulowania kąta. Profilami nośnymi dla poziomych lameli zacięniających będą profile pionowe mocowane na trzech poziomach do elementów konstrukcji stalowej budynku, z zastrzeżeniem że obciążenie przenoszone będzie tylko na pasy skrajne konstrukcji . Pas środkowy będzie miał znaczenie jedynie stabilizujące.

Przedmiot opracowania zaprojektowano zgodnie z wymaganiami higieniczno-sanitarnymi, zasadami ergonomii oraz sztuki budowlanej.

Zapewnia się doświetlenie pomieszczeń przeznaczonych na pobyt ludzi światłem dziennym co najmniej w proporcji 1:8 do powierzchni podłogi , a warunek o braku przesłaniania można uznać jako spełniony.

4. OPIS SPOSOBU UŻYTKOWANIA OBIEKTU

Istniejący budynek w chwili obecnej pełni rolę budynku administracyjno-turystycznego(biurowo-usługowego) zrealizowanego na potrzeby Europejskiego Ośrodka Kultury Technicznej i Turystyki Przemysłowej - wylot Kluczowej Sztolni Dziedzicznej. Pomieszczenia bezpośrednio przylegające do fragmentu elewacji objętego opracowaniem to punkt gastronomiczny obsługujący ruch turystyczny generowany przy wylocie sztolni.

5. DANE WSKAŹNIKOWE

Powierzchnia elewacji do zabudowania ok.7,5 x 6,5m²

6. ROZWIĄZANIA BUDOWLANE

- elementy do montażu (rozwiązanie systemowe) :

aluminiowe lamele o kształcie soczewki o szer. 15cm.
montowane za pomocą łączników do
podkonstrukcji/prowadnic mocowanych do konstrukcji
stalowej istniejącego budynku

- stolarka okienna: istniejąca (aluminiowa , panele typu Vitrolit) - bez zmian

Zadanie w swoim zakresie nie przewiduje zmian w istniejących oraz nie przewiduje realizacji prac w zakresie jakichkolwiek instalacji zewnętrznych i wewnętrznych.

UWAGA :

UWAGA: WSZYSTKIE MATERIAŁY UŻYTE DO REALIZACJI MUSZĄ POSIADAĆ ODPOWIEDNIE CERTYFIKATY DOPUSZCZENIA DO STOSOWANIA W BUDOWNICTWIE , JAK RÓWNIEŻ SPEŁNIAĆ SZCZEGÓLNE WYMAGANIA, W ZALEŻNOŚCI OD MIEJSCA ZASTOSOWANIA.

WSZYSTKIE ROZWIĄZANIA SYSTEMOWE NALEŻY STOSOWAĆ ZGODNIE ZE SPECYFIKACJĄ DANEGO SYSTEMU, REALIZOWAĆ PRZESZKOLONYM PERSONELEM POD NADZOREM DORADCÓW TECHN. DOSTAWCY SYSTEMU. NIEUPRAWNIONE MODYFIKACJE MATERIAŁÓW SKŁADOWYCH SYSTEMU LUB TECHNOLOGII ROBÓT MOGĄ SKUTKOWAĆ NIEWŁAŚCIWYM FUNKCJONOWANIEM DANEGO ELEMENTU, NIEBEZPIECZEŃSTWEM REALIZACJI I UŻYTKOWANIA, JAK RÓWNIEŻ UTRATĄ GWARANCJI PRODUCENTA SYSTEMU.

mgr inż. Marcin BRUS
Architekt
uprawnienia budowlane bez ograniczeń
w specjalności architektonicznej
NL 9/04/SLOKK

7. INFORMACJA DOTYCZĄCA BEZPIECZEŃSTWA I OCHRONY ZDROWIA

7.1. ZAKRES ROBÓT BUDOWLANYCH

Przedmiotem opracowania jest montaż ażurowych elementów zacieniających (stałych żaluzji fasadowych) na fragmencie południowej elewacji budynku.

Przewiduje się realizację inwestycji zgodnie z poniższym harmonogramem:

- zabezpieczenie placu budowy - ogrodzenie;
- wytyczenie istniejącego uzbrojenia instalacyjnego w rejonie realizacji inwestycji, w celu jego ochrony na dalszym etapie;
- przygotowanie zaplecza socjalnego i technicznego budowy (przygotowanie urządzeń wraz z odpowiednimi odbiorami);
- montaż elementów zacieniających
- demontaż urządzeń technologii budowy;
- uporządkowanie placu budowy;

7.2. ISTNIEJĄCE OBIEKTY BUDOWLANE

Istniejący budynek to budynek administracyjno - turystyczny (biurowo-usługowy) Europejskiego Ośrodka Kultury Technicznej i Turystyki Przemysłowej.

Przed rozpoczęciem prac, należy zabezpieczyć istniejące elementy budynku (m.in. stropy, ściany, fasady, okna) w sposób wykluczający jakiekolwiek zagrożenie dla zdrowia i/lub życia oraz stanu technicznego budynku. Powyższe dotyczy również istniejących instalacji zlokalizowanych w rejonie inwestycji.

Prace budowlane nie mogą, bez uzgodnienia z administratorem obiektu, powodować jakichkolwiek przerw w dostawie mediów do pozostałych części budynku.

7.3. ELEMENTY ZAGOSPODAROWANIA DZIAŁKI, TERENU LUB OBIEKTU MOGĄCE STWARZAĆ ZAGROŻENIE BEZPIECZEŃSTWA I ZDROWIA LUDZI.

Na terenie przedmiotowej inwestycji, w chwili obecnej, nie są zlokalizowane żadne inne (poza samym budynkiem) elementy kubaturowe mogące stwarzać zagrożenie bezpieczeństwa i zdrowia ludzi.

W przypadku stwierdzenia odstępstw od założeń przyjętych w projekcie, należy bezwzględnie skontaktować się z Projektantem, celem dokonania wizji lokalnej i przyjęcia właściwego rozwiązania zastępczego.

Wszystkie prace budowlane, a w szczególności prowadzone w pobliżu istniejących elementów konstrukcji i instalacji, należy wykonywać zgodnie z obowiązującymi w tym zakresie przepisami BHP, przy użyciu urządzeń ręcznych, pod nadzorem kierownika robót i (w przypadku takiej konieczności) inspektora nadzoru przydzielonego przez administratorów sieci zewnętrznych i instalacji wewnętrznych. Prace sprzętem mechanicznym, realizowane w pobliżu istniejących elementów konstrukcji i instalacji należy wykonywać ze szczególną ostrożnością, tak by uniknąć bezpośredniego zagrożenia wynikającego z zakresu działania urządzeń.

Zagospodarowanie placu budowy

Teren budowy lub robót powinien być, w miarę potrzeby, ogrodzony. Ogrodzenie powinno

być wykonane tak, aby nie stwarzało zagrożenia dla ludzi. Wysokość ogrodzenia powinna wynosić co najmniej 2,0 m.

Składowanie materiałów budowlanych powinno odbywać się tylko w wyznaczonych miejscach, w sposób zabezpieczający przed przewróceniem, zsunięciem lub rozsunięciem się stosów materiałów.

Wykonawca powinien zapewnić pracownikom warunki socjalne pracy i higieny zgodne ze szczegółowymi aktualnymi przepisami.

7.4. PRZEWIDYWANE ZAGROŻENIA MOGĄCE WYSTĄPIĆ PODCZAS REALIZACJI ROBÓT BUDOWLANYCH.

Użytkowanie maszyn i urządzeń

Niedopuszczalne jest stosowanie maszyn i urządzeń, które:

- podlegając obowiązkowi certyfikacji nie uzyskały wymaganego certyfikatu na znak bezpieczeństwa i nie zostały oznaczone tym znakiem;
- nie mają wystawionej przez producenta lub dostawcę deklaracji zgodności z wymaganiami określonymi właściwymi przepisami.

Urządzenia elektroenergetyczne powinny mieć skuteczną ochronę przeciwporażeniową, a urządzenia technologiczne, dodatkowo powinny być wyposażone w wyraźnie oznaczony wyłącznik awaryjny.

Roboty ciesielskie

Występują przy realizacji szalunków, rusztowań, stępli, więźby dachowej.

Występujące najczęściej zagrożenia:

- upadki z wysokości;
- okaleczenia ostrymi narzędziami i przedmiotami;
- narażenie na pył drewna;
- narażenia na czynniki chemiczne i pyły wywołujące alergie.

Roboty ciesielskie z drabin przystawnych zabezpieczonych można wykonywać tylko do wysokości 3m. Również do tej wysokości jest dozwolone ręczne podawanie materiałów długich, jak deski, stemple, itp.

Należy ściśle przestrzegać instrukcji obsługiowanych urządzeń.

Należy ściśle przestrzegać zakazu noszenia przez jednego pracownika, elementów dłuższych niż 4m i cięższych niż 30kg.

Miejsca impregnacji drewna środkami łatwopalnymi należy wyposażyć w sprzęt p.poż.

Rusztowania budowlane

Rusztowania budowlane typowe powinny być wykonane zgodnie z wymaganiami zawartymi w normach. Jeżeli warunki budowy wymagają stosowania rusztowań specjalnych to powinny one być wykonane zgodnie ze sporządzonym dla nich projektem. Pracownicy zatrudnieni przy ustawianiu i rozbiórce rusztowań powinni być przeszkoleni w zakresie wykonywania danego rodzaju rusztowań. Montażysty rusztowań metalowych powinni mieć specjalne uprawnienia.

Roboty rozbiórkowe

Należy bezwzględnie przestrzegać technologicznej kolejności wykonania poszczególnych zakresów prac remontowych. Miejsce aktualnie prowadzonych prac powinno być

wyraźnie oznaczone i zabezpieczone. Należy ściśle przestrzegać instrukcji obsługiowanych urządzeń. Należy ściśle przestrzegać zakazu noszenia przez jednego pracownika, elementów dłuższych niż 4m i cięższych niż 30kg.

Roboty malarskie i wykończeniowe

Prace malarskie na wysokości mogą być prowadzone tylko z rusztowań lub drabin rozstawnych (do wys. 4 m od podłogi).

W związku ze stosowaniem szkodliwych substancji chemicznych należy w szczególności zwrócić uwagę na właściwy ubiór ochronny, zabezpieczenie oczu i ust oraz zapewnienie możliwości działań zapobiegawczych i awaryjnych zgodnych z instrukcją stosowania użytego materiału.

7.5. INSTRUKTAŻ PRACOWNIKÓW, OBOWIĄZKI UCZESTNIKÓW PROCESU BUDOWLANEGO

Pracodawca jest zobowiązany:

- organizować pracę w sposób zapewniający bezpieczne i higieniczne warunki pracy;
- informować pracowników o ryzyku zawodowym związanym z wykonywaną przez nich pracą oraz o zasadach ochrony przed zagrożeniami;

Osoby sprawujące funkcje kierownika robót, posiadające uprawnienia budowlane, mają ponadto obowiązki wynikające z przepisów prawa budowlanego, takie jak: kierowanie budową obiektu budowlanego w sposób zgodny z projektem, przepisami i obowiązującymi polskimi normami oraz przepisami bezpieczeństwa i higieny pracy.

Osoby te są obowiązane wstrzymać roboty budowlane w przypadku stwierdzenia możliwości powstania zagrożenia oraz bezzwłocznie zawiadomić o tym właściwy organ.

Kierownik robót jest zobowiązany do sporządzenia **planu bezpieczeństwa i ochrony zdrowia** zgodnie z obowiązującymi przepisami prawa budowlanego i przepisami szczegółowymi, który jest umieszczony w widocznym charakterystycznym miejscu i jest dostępny dla wszystkich osób przebywających na placu budowy.

Pracownik jest zobowiązany do przestrzegania przepisów bezpieczeństwa i higieny pracy, w tym, w szczególności, *planu bioz* i instrukcji użytkowania maszyn, urządzeń i materiałów.

Pracodawca nie może dopuścić do pracy pracownika nie posiadającego odpowiednich kwalifikacji lub potrzebnych umiejętności do jej wykonania, a także znajomości przepisów i zasad bezpieczeństwa i higieny pracy. Pracodawca jest obowiązany zapewnić przeszkolenie pracownika w zakresie bezpieczeństwa i higieny pracy przed dopuszczeniem go do pracy oraz prowadzić okresowe szkolenia w tym zakresie.

7.6. ZAPOBIEGANIE NIEBEZPIECZEŃSTWOM I DZIAŁANIA INTERWENCYJNE

Na budowie powinny być urządzone punkty pierwszej pomocy obsługiwane przez wyszkolonych w tym zakresie pracowników. Na widocznym miejscu powinien być umieszczony wykaz zawierający adresy i numery telefonów:

- najbliższego punktu lekarskiego
- najbliższej jednostki straży pożarnej
- posterunku policji
- najbliższego punktu telefonicznego (urząd pocztowy, budka telefoniczna, itp.)

W razie wypadku przy pracy pracodawca jest obowiązany:

- podjąć niezbędne działania eliminujące lub ograniczające zagrożenie
- zapewnić udzielenie pierwszej pomocy osobom poszkodowanym
- ustalić w przewidzianym trybie okoliczności i przyczyny wypadku
- zastosować odpowiednie środki zapobiegające podobnym wypadkom.

7.7. W CZASIE PROWADZENIA ROBÓT BUDOWLANYCH NALEŻY PRZESTRZEGAĆ POSTANOWIEŃ ZAWARTYCH W:

- Rozporządzeniu Ministra Infrastruktury z dnia 6 lutego 2003 r. w sprawie bezpieczeństwa i higieny pracy podczas wykonywania robót budowlanych
- Przepisach Prawa Budowlanego z dnia 07-07-1994 z późn. zmianami
- Rozporządzeniu Ministra Gospodarki z dnia 20-09-2001 w sprawie BHP podczas eksploatacji maszyn i innych urządzeń technicznych do robót ziemnych, budowlanych i drogowych
- Rozporządzeniu Ministra Pracy i Polityki Społecznej z dnia 14-03-2000 w sprawie BHP przy ręcznych pracach transportowych
- Rozporządzeniu Ministra Gospodarki Przestrzennej z dnia 27-04-2000 w sprawie BHP przy pracach spawalniczych
- Rozporządzeniu Ministra Pracy i Polityki Społecznej z dnia 26-09-1997 w sprawie bezpieczeństwa i higieny pracy (Dz.U. 129/97)

oraz innych przepisach, właściwych ze względu na zakres i specyfikę prowadzonych robót.

UWAGA :

UWAGA: WSZYSTKIE MATERIAŁY UŻYTE DO REALIZACJI MUSZĄ POSIADAĆ ODPOWIEDNIE CERTYFIKATY DOPUSZCZENIA DO STOSOWANIA W BUDOWNICTWIE , JAK RÓWNIEŻ SPEŁNIAĆ SZCZEGÓLNE WYMAGANIA, W ZALEŻNOŚCI OD MIEJSCA ZASTOSOWANIA.

WSZYSTKIE ROZWIĄZANIA SYSTEMOWE NALEŻY STOSOWAĆ ZGODNIE ZE SPECYFIKACJĄ DANEGO SYSTEMU, REALIZOWAĆ PRZESZKOLONYM PERSONELEM POD NADZOREM DORADCÓW TECHN. DOSTAWCY SYSTEMU. NIEUPRAWNIONE MODYFIKACJE MATERIAŁÓW SKŁADOWYCH SYSTEMU LUB TECHNOLOGII ROBÓT MOGĄ SKUTKOWAĆ NIEWŁAŚCIWYM FUNKCJONOWANIEM DANEGO ELEMENTU, NIEBEZPIECZEŃSTWEM REALIZACJI I UŻYTKOWANIA, JAK RÓWNIEŻ UTRATĄ GWARANCJI PRODUCENTA SYSTEMU.

mgr inż. Marcin BRUS
 Architekt
 uprawnienia budowlane bez ograniczeń
 w specjalności architektonicznej
 Nr 9704/SŁOKK

DOKUMENTACJA FOTOGRAFICZNA

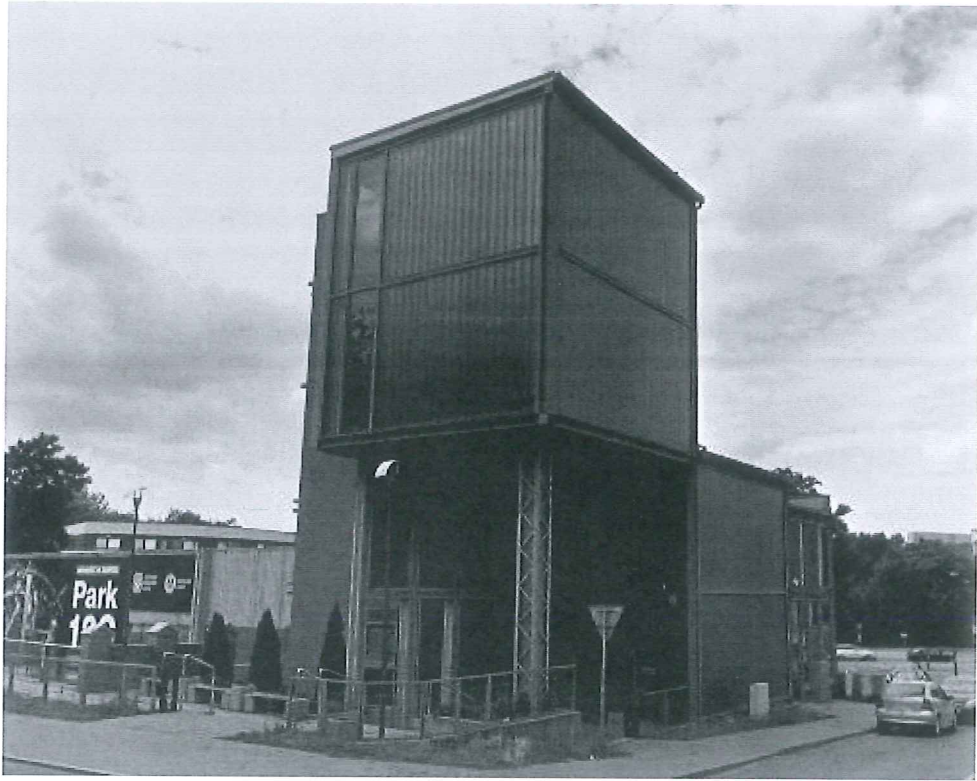

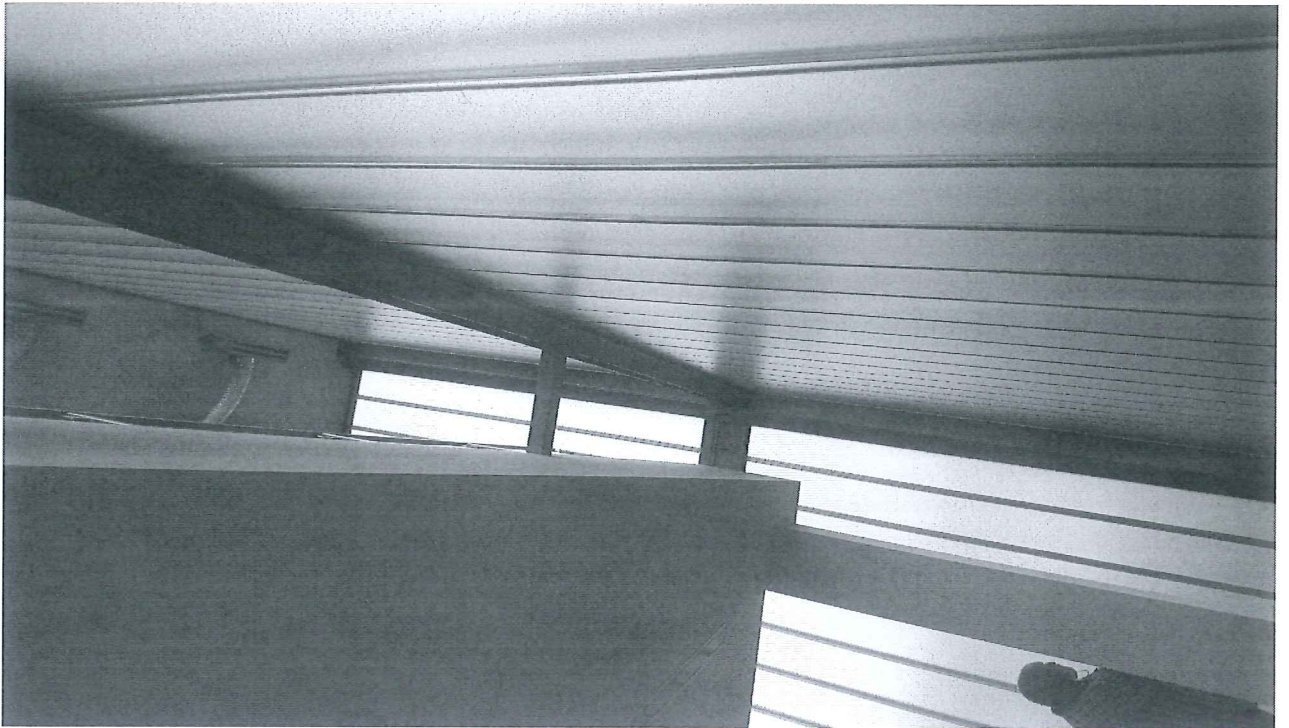
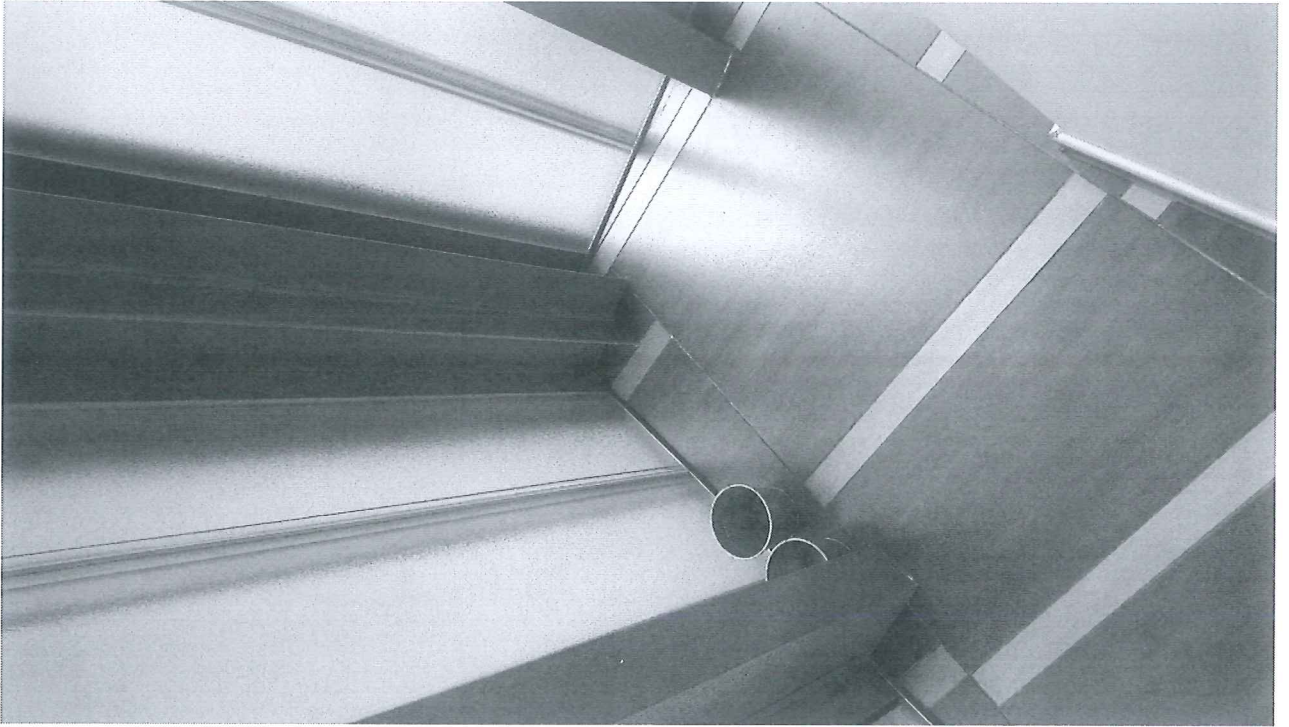



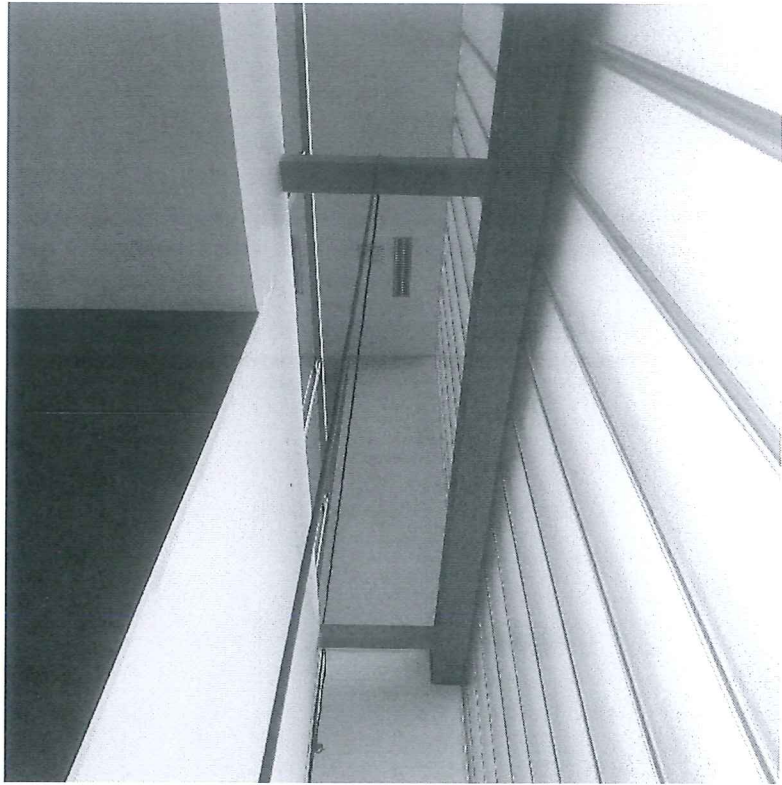

5. CZĘŚĆ RYSUNKOWA

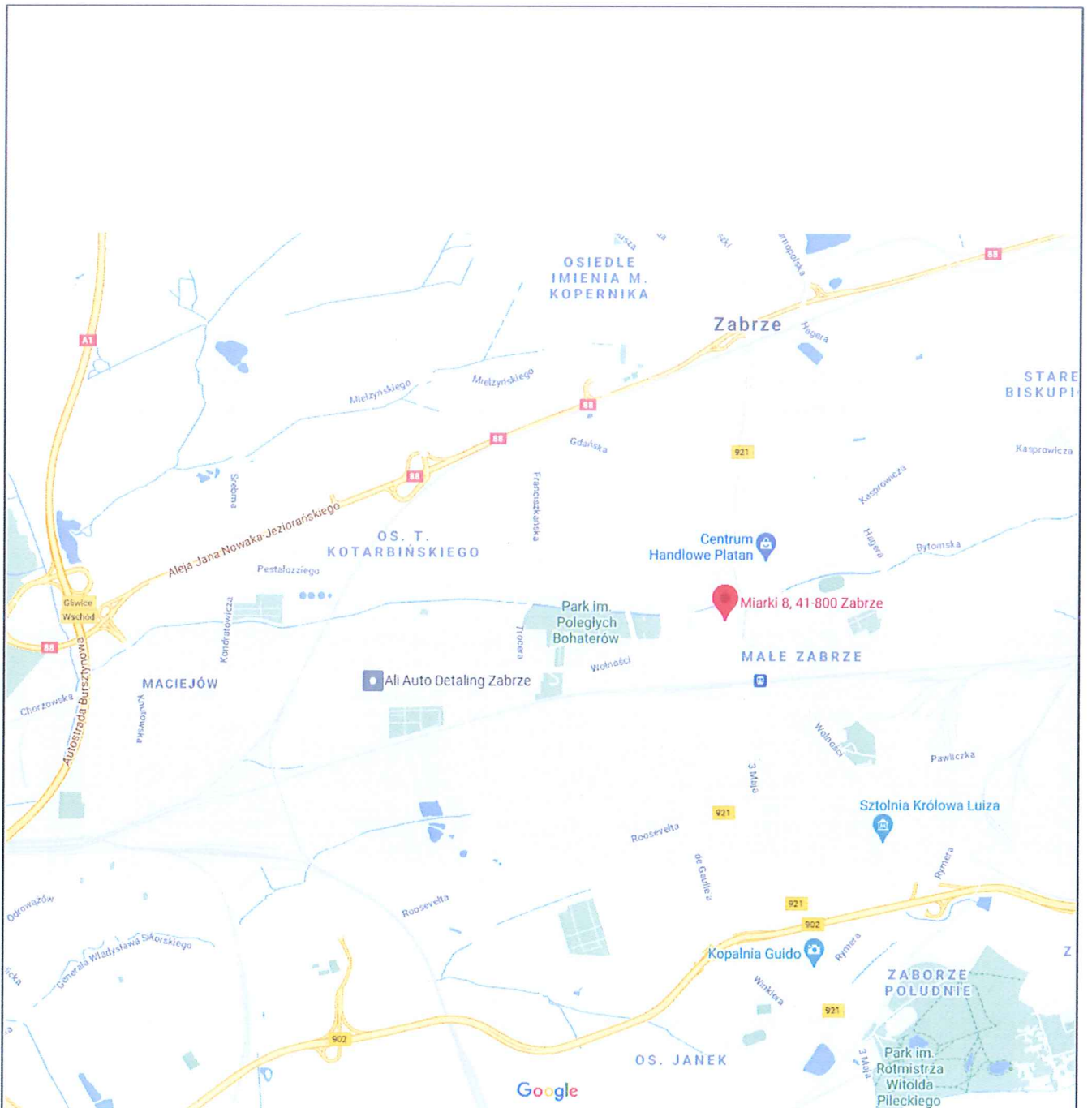

BRUS, LACHOWICZ - ARCHITEKCI
 41 - 800 ZABRZE; UL. WOLNOŚCI 345 a / pokój 901 tel/fax (32) 777 13 01

TEMAT: MONTAŻ ZACIENIAJĄCYCH ELEMENTÓW AŻUROWYCH, STAŁYCH ŻALUZJI FASADOWYCH NA FRAGMENTE POŁUDNIOWEJ ELEWACJI BUDYNKU EOKTIP		TEMAT RYSUNKU: ORIENTACJA	
LOKALIZACJA: ul. Karola Miarki 8 41-800 Zabrze		PROJEKTOWAŁ: mgr inż. arch. Marcin Brus uprawnienia budowlane bez ograniczeń w specjalności architektonicznej nr 9/04/SŁOKK	
INWESTOR: Muzeum Górnictwa Węglowego w Zabrzu, ul. Georgiusa Agricoli 2, 41-800 Zabrze.		CIPRACOWAŁ: inż. arch. Iwona Czech	
FAZA / BRANŻA: PB / ARCH.	NR PROJEKTU: 709/19/2021		
DATA: CZERWIEC 2021			

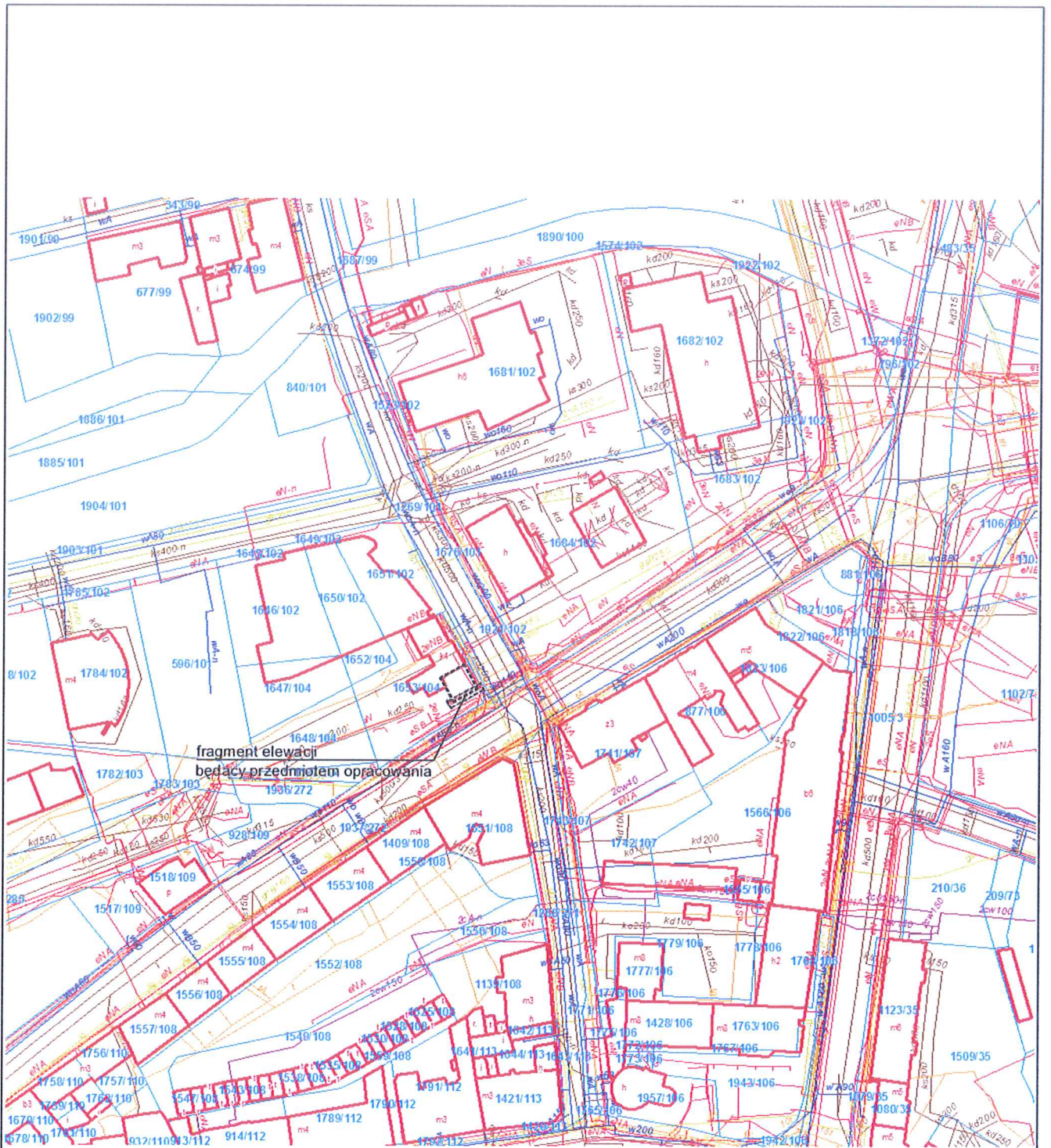

fragment elewacji
będący przedmiotem opracowania

BRUS, LACHOWICZ - ARCHITEKCI
41 - 800 ZABRZE; UL. WOLNOŚCI 345 a / pokój 901 tel/fax (32) 777 13 01

<p>TEMAT: MONTAŻ ZACIENIAJĄCYCH ELEMENTÓW AŻUROWYCH, STAŁYCH ŻALUZJI FASADOWYCH NA FRAGMENTE POŁUDNIOWEJ ELEWACJI BUDYNKU EOKTIP</p>		<p>TEMAT RYSUNKU: SYTUACJA</p>	
<p>LOKALIZACJA: ul. Karola Miarki 8 41-800 Zabrze</p>		<p>PROJEKTOWAŁ: mgr inż. arch. Marcin Brus uprawnienia budowlane nr 2000000000 w specjalności architektura wnętrz nr 9/04/SŁOKK</p>	
<p>INWESTOR: Muzeum Górnictwa Węglowego w Zabrzu, ul. Georgiusa Agricoli 2, 41-800 Zabrze.</p>		<p>OPRACOWAŁ: inż. arch. Iwona Czech</p>	
FAZA / BRANŻA:	PB / ARCH.	NR PROJEKTU:	709/19/2021
DATA:	CZERWIEC 2021		
<p>SKALA:</p>			<p>A-1</p>

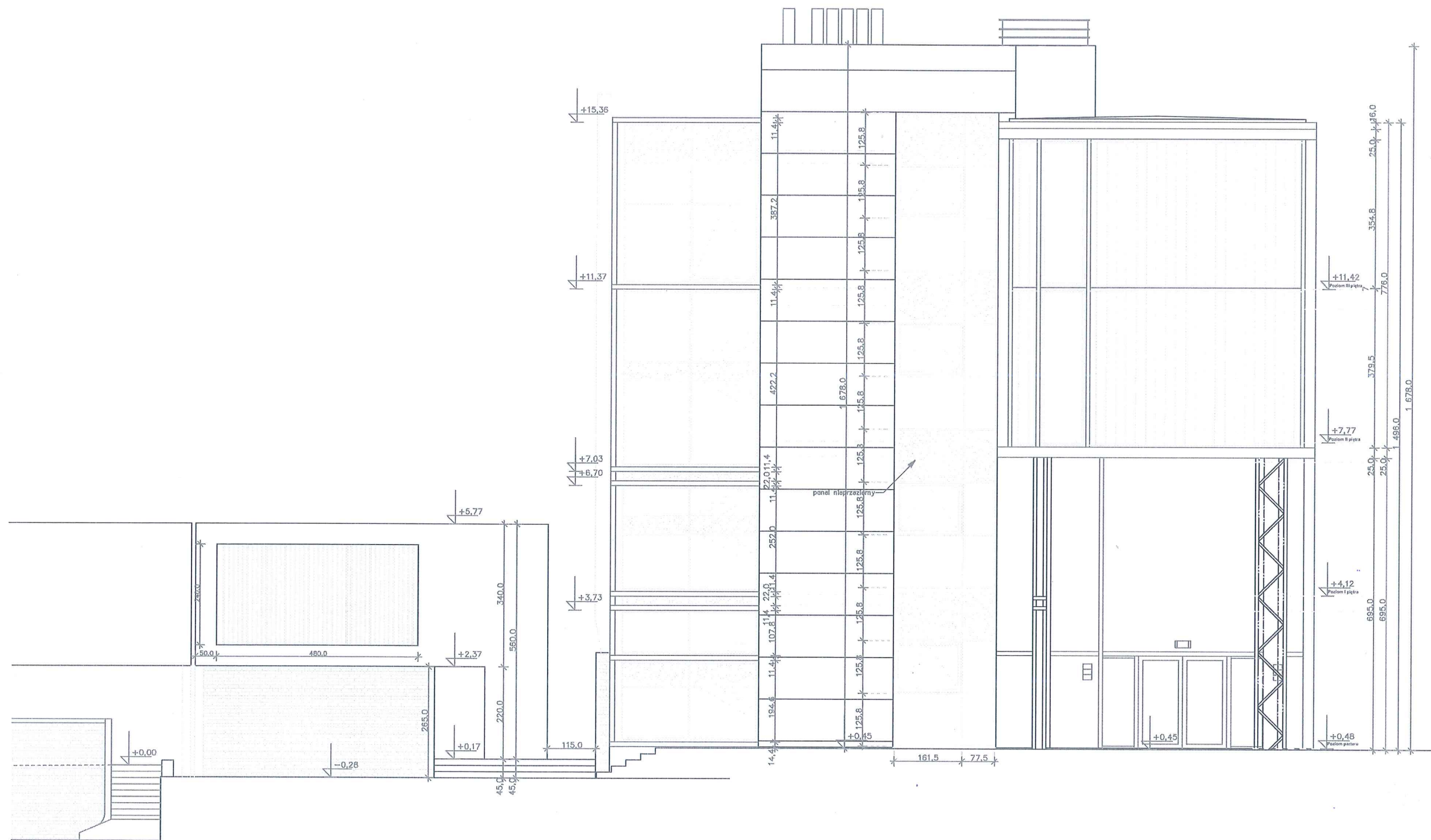

BRUS, LACHOWICZ - ARCHITEKCI

41 - 800 ZABRZE; UL. WOLNOŚCI 345 a / pokój 901 tel/fax (32) 777 13 01

TEMAT: MONTAŻ ZACIENIAJĄCYCH ELEMENTÓW AŻUROWYCH, STAŁYCH ŻALUZJI FASADOWYCH NA FRAGMENTE POŁUDNIOWEJ ELEWACJI BUDYNKU EOKTTP		TEMAT RYSUNKU: FRAGMENT ELEWACJI POŁUDNIOWEJ - inwentaryzacja	
LOKALIZACJA: ul. Karola Miarki 8 41-800 Zabrze		PROJEKTOWAŁ: mgr inż. arch. Marcin Brus <i>uprawnienia budowlane bez ograniczeń</i> <i>w specjalności architektonicznej</i> nr 9/04/SLOKK	
INWESTOR: Muzeum Górnictwa Węglowego w Zabrzu, ul. Georgiusa Agricoli 2, 41-800 Zabrze,		OPRACOWAŁ: inż. arch. Iwona Czech	
FAZA / BRANŻA: PB / ARCH.	NR PROJEKTU: 709/19/2021	<div style="text-align: right;">  A-2 </div>	
DATA: CZERWIEC 2021			

6. CZĘŚĆ KONSTRUKCYJNA

opracował :

mgr inż. Adam HELIOSZ

uprawnienia budowlane bez ograniczeń
w specjalności konstrukcyjno - budowlanej nr 504/02

mgr inż. Adam HELIOSZ
Uprawnienia budowlane do projektowania
i kierowania robotami budowlanymi
bez ograniczeń w specjalności
konstrukcyjno-budowlanej
Nr ewid. 504/02 IAW Katowice



**OPIS , OBLICZENIA , WSKAZANIA
DOTYCZĄCE TECHNOLOGII MONTAŻU Z UWZGLĘDNIENIEM
ISTNIEJĄCEJ KONSTRUKCJI OBIEKTU**

1.1. PRZEDMIOT OPRACOWANIA

Przedmiotem opracowania jest montaż ażurowych elementów zacieniających (stałych żaluzji fasadowych) na fragmencie południowej elewacji budynku.

1.2. ZAKRES OPRACOWANIA

Dokumentacja obejmuje rozwiązania architektoniczno-budowlane dotyczące montażu systemowych elementów zacieniających w zakresie ich doboru, lokalizacji/rozmieszczenia, podziału i kształtu.

1.3. ROZWIĄZANIA PROJEKTOWE

Projektowane elementy zacieniające to systemowe rozwiązanie oparte na montażu soczewkowych profili aluminiowych o szer.150mm. o rozstawie 7 sztuk na metr. Całość montowana będzie do stalowej podkonstrukcji z profili zamkniętych 80/60/3 o przekroju prostokątnym. Ww. profile montowane będą do stalowej konstrukcji głównej istniejącego obiektu tj. pasa dolnego (poziom ok.+7,5m.) i pasa górnego (poziom ok.+15,0m.), co przeniesie główne obciążenie ustroju. Słupy HEA260 oraz CE240 spawane są z konstrukcją belkami HEA260.

W połowie rozpiętości pionowych profili podkonstrukcji planuje się mocowanie na siłę poziomą wykonane połączeniem śrubowym lub stalowe, z pozostawieniem luzu technologicznego (owalny otwór w profilu podkonstrukcji) celem uniknięcia przenoszenia obciążeń pionowych na środkowy profil istniejącej fasady. Mocowanie skrajnych części profili podkonstrukcji wykonać jako spawane do głównych profili konstrukcyjnych (HEA260 i CE240)

Łączne obciążenie elementów fasadowych i profili podkonstrukcji to 1300kg. - wg wskazań producenta systemu.

Oświadczam że ww. wytyczne/opinia zostały sporządzone zgodnie z obowiązującymi przepisami oraz zasadami wiedzy technicznej.

mgr inż. Adam HELIOSZ
Uprawnienia budowlane do projektowania
i kierowania robotami budowlanymi
bez ograniczeń w specjalności
konstrukcyjno-budowlanej
Nr. ewid. 504/02/L/111 Katowice

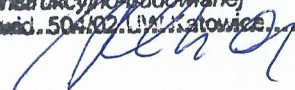

7. SPECYFIKACJA TECHNICZNA WYKONANIA I ODBIORU ROBÓT

BRUS LACHOWICZ ARCHITEKCI

BRUS, LACHOWICZ – ARCHITEKCI
Marcin Brus Paweł Lachowicz
41-800 ZABRZE ul. Wolności 345a
tel./fax (32) 777 1301
e-mail: brusla@o2.pl

temat : **PROJEKT MONTAŻU AŻUROWYCH ELEMENTÓW
ZACIENIAJĄCYCH (STAŁYCH ŻALUZJI FASADOWYCH)**

obiekt: **BUDYNEK EOKTİTP
41-800 ZABRZE, UL. KAROLA MIARKI 8,
ID działki : 247801_1.0012.AR_7.1653/104
nr działki: 1653/104**

inwestor: **MUZEUM GÓRNICICTWA WĘGLOWEGO W ZABRZU,
UL. GEORGIUSA AGRICOLI 2, 41-800 ZABRZE,**

branża :
STWiOR

nr projektu :
709/19/2021

SPECYFIKACJA TECHNICZNA WYKONANIA I ODBIORU ROBÓT

opracował:

mgr inż. arch. Marcin BRUS
uprawnienia budowlane bez ograniczeń
w specjalności architektonicznej nr 9/04/SLOKK

mgr inż. Marcin BRUS
Architekt
uprawnienia budowlane bez ograniczeń
w specjalności architektonicznej
Nr 9/04/SLOKK

ZABRZE, czerwiec 2021

ZAWARTOŚĆ OPRACOWANIA

1. Strona tytułowa
2. Zawartość opracowania
 - ogólna specyfikacja techniczna
 - szczegółowa specyfikacja techniczna

OGÓLNA SPECYFIKACJA TECHNICZNA (OST-00) ROBOTY BUDOWLANE KOD 45000000-7

WARUNKI OGÓLNE

1. WSTĘP

1.1. Przedmiot Szczegółowej Specyfikacji Technicznej

Szczegółowa Specyfikacja Techniczna (SST) odnosi się do wymagań wspólnych dla robót objętych zamówieniem o nazwie: "Montaż zacieniających elementów ażurowych na fragmencie południowej elewacji budynku EOKTiTP przy ul.Karola Miarki nr 8 w Zabrze"

1.2. Zakres stosowania Szczegółowej Specyfikacji Technicznej

Szczegółowa Specyfikacja Techniczna (SST) jest stosowana jako dokument przetargowy i kontraktowy przy zlecaniu i realizacji robót wymienionych w punkcie 1.1

1.3. Zakres robót objętych Szczegółową Specyfikacją Techniczną

Wymagania ogólne należy rozumieć i stosować w powiązaniu ze Specyfikacjami Technicznymi dla poszczególnych obiektów i rodzajów robót. Specyfikacje Techniczne zgodne są z zasadami „Wytycznych zlecenia robót, usług i dostaw w drodze przetargu” i uwzględniają normy państwowe, instrukcje i przepisy stosujące się do robót.

1.4. Określenia podstawowe

Dziennik Budowy/Robót - dziennik wydany zgodnie z obowiązującymi przepisami, stanowiący urzędowy dokument lub utworzony na potrzeby przebiegu robót budowlanych oraz zdarzeń i okoliczności zachodzących w toku wykonywania robót

Droga tymczasowa (montażowa) - droga specjalnie przygotowana, przeznaczona do ruchu pojazdów obsługujących zadanie budowlane na czas jego wykonania, przewidziana do usunięcia po jej zakończeniu.

Inwestor osoba reprezentująca interesy Zamawiającego przedsięwzięcia, akceptująca poczynania Wykonawcy na budowie, zatwierdzająca ewentualnie korygująca je

Inspektor Nadzoru - osoba reprezentująca interesy Inwestora kontrolująca zgodność realizacji budowy z projektem, sprawdzająca jakość i odbierająca roboty budowlane.

Kierownik Budowy/Robót - osoba wyznaczona przez Wykonawcę, upoważniona do kierowania robotami i do występowania w jego imieniu w sprawach realizacji kontraktu.

Księga Obmiarów - akceptowany przez Inspektora zeszyt z ponumerowanymi stronami służący do wpisywania przez Wykonawcę obmiarów dokonywanych robót w formie wyliczeń, szkiców i ewentualnie dodatkowych załączników; wpisy w Księdze Obmiarów podlegają potwierdzeniu przez Inspektora.

Laboratorium - laboratorium badawcze, zaakceptowane przez Zamawiającego, niezbędne do przeprowadzenia wszystkich badań i prób związanych z oceną jakości materiałów oraz robót.

Materiały - wszelkie tworzywa niezbędne do wykonania robót, zgodne z Dokumentacją Projektową.

Odpowiednia (bliska) zgodność - zgodność wykonywanych robót z dopuszczonymi tolerancjami, a jeśli przedział tolerancji nie został określony z przeciętnymi tolerancjami, przyjmowanymi zwyczajowo dla danego rodzaju robót budowlanych.

Polecenie Inspektora - wszelkie polecenia przekazywane Wykonawcy przez Inspektora

w formie pisemnej, dotyczące sposobu realizacji robót lub innych spraw związanych z prowadzeniem budowy

Projektant - uprawniona osoba prawna lub fizyczna będąca autorem Dokumentacji Projektowej.

Przedmiar robót - wykaz robót z podaniem ich ilości (przedmiar) w kolejności technologicznej ich wykonania.

Przedsięwzięcie budowlane - kompleksowa realizacja nowego zadania budowlanego.

Przeszkoda naturalna - element środowiska naturalnego, stanowiący utrudnienie w realizacji zadania budowlanego, na przykład dolina, bagno, rzeka itp.

Przeszkoda sztuczna - dzieło ludzkie, stanowiące utrudnienie w realizacji zadania budowlanego, na przykład droga, kolej, rurociąg itp.

Rysunki - część Dokumentacji Projektowej, która wskazuje lokalizację, charakterystykę i wymiary obiektu będącego przedmiotem robót.

Ślepy Kosztorys/Przedmiar - wykaz robót z podaniem ich ilości (przedmiar) w kolejności technologicznej ich wykonania.

Zadanie budowlane - część przedsięwzięcia budowlanego, stanowiącą odrębną całość technologiczną, zdolną do samodzielnego spełnienia przewidywanych funkcji techniczno użytkowych. Zadanie może polegać na wykonywaniu robót związanych z termomodernizacją budynku

Przyjęte oznaczenia i skróty

PN - Polska Norma

BN - Branżowa Norma

OST - Ogólne Specyfikacje Techniczne ST - Specyfikacje Techniczne

SST - Szczegółowe Specyfikacje Techniczne SST - Specyfikacje Techniczne

DP - Dokumentacja Projektowa

PZJ - Program Zapewnienia Jakości

1.5. Ogólne wymagania dotyczące robót

Wykonawca jest odpowiedzialny za jakość wykonania robót oraz za ich zgodność z Dokumentacją Projektową i poleceniami Inwestora.

1.5.1. Przekazanie terenu budowy

Zamawiający w terminie określonym w dokumentach umowy przekaże Wykonawcy Teren Budowy wraz ze wszystkimi wymaganymi uzgodnieniami prawnymi i administracyjnymi, Dziennik Budowy/Robót, Księgę Obmiarów oraz dwa egzemplarze Dokumentacji Projektowej i dwa komplety ST. Na wykonawcy spoczywa odpowiedzialność za zagospodarowanie i ochronę placu budowy.

1.5.2. Przedmiot inwestycji.

Przedmiotem inwestycji jest jak w pkt 1.1

1.5.3. Dokumentacja Projektowa

Dokumentacja Projektowa będzie zawierać rysunki, obliczenia i dokumenty zgodne z wykazem podanym w dokumentacji.

W przypadku istotnych zmian w stosunku do DP, dokonanych podczas realizacji obiektu, Wykonawca zobowiązany jest do wykonania dokumentacji powykonawczej. Koszty dokumentacji powykonawczej w całości obciążają Wykonawcę wygrywającego przetarg.

Koszty Dokumentacji Powykonawczej Wykonawca uwzględni w Cenie Kontraktowej. Wszelkie zmiany w Dokumentacji Projektowej powinny być wprowadzone na piśmie i autoryzowane przez Inwestora. Istotne zmiany Dokumentacji Projektowej powinny być

wprowadzone przez Inwestora po uzgodnieniu z Projektantem.

Jeżeli w trakcie wykonywania robót okaże się koniecznym uzupełnienie Dokumentacji Projektowej przekazanej przez Inwestora, Wykonawca sporządzi brakujące rysunki i ST na własny koszt w 2 egzemplarzach i przedłoży je Inwestorowi do zatwierdzenia.

1.5.4. Zgodność robót z Dokumentacją Projektową i ST

Dokumentacja Projektowa, Specyfikacje Techniczne oraz dodatkowe dokumenty przekazane przez Inwestora Wykonawcy stanowią część Kontraktu, a wymagania wyszczególnione w choćby jednym z nich są obowiązujące dla Wykonawcy tak jakby zawarte były w całej dokumentacji.

W przypadku rozbieżności w ustaleniach poszczególnych dokumentów obowiązuje następująca kolejność ich ważności:

- 1) Specyfikacje Techniczne,
- 2) Dokumentacja Projektowa.

Wykonawca nie może wykorzystywać błędów lub opuszczeń w Dokumentach Kontraktowych, a o ich wykryciu winien natychmiast powiadomić Inwestora, który dokona odpowiednich zmian lub poprawek. W przypadku rozbieżności opis wymiarów ważniejszy jest od odczytu ze skali rysunków. Wszystkie wykonane roboty i dostarczone materiały będą zgodne z Dokumentacją Projektową i ST.

Dane określone w Dokumentacji Projektowej i w ST będą uważane za wartości docelowe, od których dopuszczalne są odchylenia w ramach określonego przedziału tolerancji. Cechy materiałów i elementów budowli muszą być jednorodne i wykazywać bliską zgodność z określonymi wymaganiami, a rozrzuty tych cech nie mogą przekraczać dopuszczalnego przedziału tolerancji. W przypadku, gdy materiały lub roboty nie będą w pełni zgodne z Dokumentacją Projektową lub ST i wpłynie to na niezadowalającą jakość elementu budowli, to takie materiały będą niezwłocznie zastąpione innymi, a roboty rozebrane na koszt Wykonawcy.

1.5.5. Informacja o terenie budowy

Teren budowy jest zabudowany. Działka jest uzbrojona w sieć wodną i elektryczną. Wykonawca ma obowiązek tak zorganizować roboty, aby nie dopuścić do dewastacji. Wszelkie uszkodzenia nawierzchni lub elementów zagospodarowania Wykonawca usunie na własny koszt. Jeżeli wystąpi sytuacja, która będzie kolidowała z robotami należy uzgodnić ją z Inspektorem Nadzoru i Inwestorem.

1.5.6. Ochrona środowiska w czasie wykonywania robót

Wykonawca ma obowiązek znać i stosować w czasie prowadzenia robót wszelkie przepisy dotyczące ochrony środowiska naturalnego. W okresie trwania budowy i wykańczania robót Wykonawca będzie:

- a) utrzymywać Teren Budowy i wykopy w stanie bez wody stojącej,
- b) podejmować wszelkie uzasadnione kroki mające na celu stosowanie się do przepisów i norm dotyczących ochrony środowiska na terenie i wokół Terenu Budowy oraz będzie unikać uszkodzeń lub uciążliwości dla osób lub własności społecznej i innych, a wynikających ze skażenia, hałasu lub innych przyczyn powstałych w następstwie jego sposobu działania. Stosując się do tych wymagań będzie miał szczególny wpływ na:

a) Lokalizację baz, magazynów, składowisk i dróg dojazdowych.

b) Środki ostrożności i zabezpieczenia przed:

- zanieczyszczeniem zbiorników i cieków wodnych pyłami lub substancjami toksycznymi,

- zanieczyszczeniem powietrza pyłami i gazami,
- możliwością powstania pożaru

1.5.7. Ochrona przeciwpożarowa

Wykonawca będzie przestrzegać przepisów ochrony przeciwpożarowej. Wykonawca będzie utrzymywać sprawny sprzęt przeciwpożarowy, wymagany przez odpowiednie przepisy, na terenie budowy w pomieszczeniach biurowych i magazynach oraz w maszynach i pojazdach. Materiały łatwopalne będą składowane w sposób zgodny z odpowiednimi przepisami i zabezpieczone przed dostępem osób trzecich. Wykonawca będzie odpowiedzialny za wszelkie straty spowodowane pożarem wywołanym jako rezultat realizacji robót albo przez personel Wykonawcy

1.5.8. Materiały szkodliwe dla otoczenia

Materiały, które w sposób trwały są szkodliwe dla otoczenia, nie będą dopuszczone do użycia. Nie dopuszcza się użycia materiałów wywołujących szkodliwe promieniowanie o stężeniu większym od dopuszczalnego. Wszelkie materiały odpadowe do robót będą miały świadectwa dopuszczenia, wydane przez uprawnioną jednostkę, jednoznacznie określające brak szkodliwego oddziaływania tych materiałów na środowisko.

Materiały, które są szkodliwe dla otoczenia tylko w czasie robót, a po zakończeniu robót ich szkodliwość zanika (np. materiały pyłaste) mogą być użyte pod warunkiem przestrzegania wymagań technologicznych wbudowania. Jeżeli wymagają tego odpowiednie przepisy. Zamawiający powinien otrzymać zgodę na użycie tych materiałów od właściwych organów administracji państwowej.

Jeżeli Wykonawca użył materiałów szkodliwych dla otoczenia zgodnie ze specyfikacjami, a ich użycie spowodowało jakiegokolwiek zagrożenie środowiska, to konsekwencje tego poniesie Zamawiający. Materiały użyte do wykonania zadania muszą posiadać atesty, certyfikaty.

1.5.9. Ochrona własności publicznej i prywatnej

Wykonawca odpowiada za ochronę instalacji na powierzchni ziemi i za urządzenia podziemne, takie jak rurociągi, kable itp. oraz uzyska od odpowiednich władz będących właścicielami tych urządzeń potwierdzenie informacji dostarczonych mu przez Zamawiającego w ramach planu ich lokalizacji

Wykonawca zapewni właściwe oznaczenie i zabezpieczenie przed uszkodzeniem tych instalacji i urządzeń w czasie trwania budowy, Wykonawca zobowiązany jest powiadomić o fakcie przypadkowego uszkodzenia tych instalacji Inspektora i zainteresowane władze oraz będzie z nimi współpracował dostarczając wszelkiej pomocy potrzebnej przy dokonywaniu napraw.

Wykonawca będzie odpowiadać za wszelkie spowodowane przez jego działania uszkodzenia instalacji na powierzchni ziemi i urządzeń podziemnych wykazanych w dokumentach dostarczonych mu przez Zamawiającego.

1.5.10. Bezpieczeństwo i higiena pracy

Podczas realizacji robót Wykonawca będzie przestrzegać przepisów dotyczących bezpieczeństwa i higieny pracy. W szczególności Wykonawca ma obowiązek zadbać, aby personel nie wykonywał pracy w warunkach niebezpiecznych, szkodliwych dla zdrowia oraz nie spełniających odpowiednich wymagań sanitarnych. Wykonawca zapewni i będzie utrzymywał wszelkie urządzenia zabezpieczające, socjalne oraz sprzęt i odpowiednią odzież dla ochrony życia i zdrowia osób zatrudnionych na budowie oraz dla zapewnienia

bezpieczeństwa publicznego. Uznaje się, że wszelkie koszty związane z wypełnieniem wymagań określonych powyżej nie podlegają odrębnej zapłacie i są uwzględnione w cenie kontraktowej

1.5.11. Ochrona i utrzymanie robót

Wykonawca będzie odpowiedzialny za ochronę robót i za wszelkie materiały i urządzenia używane do robót od daty rozpoczęcia do daty wydania potwierdzenia zakończenia przez Inwestora.

Wykonawca będzie utrzymywać roboty do czasu końcowego odbioru. Utrzymanie powinno być prowadzone w taki sposób, aby budowla lub jej elementy były w zadawalającym stanie przez cały czas, do momentu odbioru końcowego. Jeśli Wykonawca w jakimkolwiek czasie zaniedba utrzymanie, to na polecenie Inwestora powinien rozpocząć roboty utrzymane nie później niż w 24 godziny po otrzymaniu tego polecenia. W trakcie realizacji zadania Wykonawca jest zobowiązany do utrzymania w należyтым stanie czystość nawierzchni, po których się porusza podczas wykonywania zadania.

1.5.12. Stosowanie się do prawa i innych przepisów

Wykonawca zobowiązany jest znać wszystkie przepisy wydane przez władze centralne i miejscowe oraz inne przepisy i wytyczne, które są w jakikolwiek sposób związane z robotami i będzie w pełni odpowiedzialny za przestrzeganie tych praw, przepisów i wytycznych podczas prowadzenia robót.

Wykonawca będzie przestrzegać praw patentowych i będzie w pełni odpowiedzialny za wypełnianie wszelkich wymagań prawnych odnośnie wykorzystania opatentowanych urządzeń lub metod i w sposób ciągły będzie informować Inwestora o swoich działaniach, przedstawiając kopie zezwoleń i inne odnośne dokumenty.

1.5.13. Materiały nie odpowiadające wymaganiom

Materiały nie odpowiadające wymaganiom zostaną przez Wykonawcę wywiezione z Terenu Budowy, bądź złożone w miejscu wskazanym przez Inwestora. Jeśli Inwestor zezwoli Wykonawcy na użycie tych materiałów do innych robót, niż te, dla których zostały zakupione, to koszt tych materiałów zostanie przewartościowany przez Inwestora. Każdy rodzaj robót, w którym znajdują się nie zbadane i nie zaakceptowane materiały, Wykonawca wykonuje na własne ryzyko, licząc się z jego nie przyjęciem i niezapłaceniem.

2. MATERIAŁY

2.1. Źródła uzyskania materiałów

Co najmniej na trzy tygodnie przed zaplanowanym wykorzystaniem jakichkolwiek materiałów przeznaczonych do robót Wykonawca przedstawi szczegółowe informacje dotyczące proponowanego źródła wytwarzania, zamawiania lub wydobywania tych materiałów i odpowiednie świadectwa badań laboratoryjnych oraz próbki do zatwierdzenia przez Inspektora.

2.2. Pozyskiwanie materiałów miejscowych

Wykonawca odpowiada za uzyskanie pozwoleń od właścicieli i odnośnych władz na pozyskanie materiałów z jakichkolwiek źródeł miejscowych.

Wykonawca poniesie wszystkie koszty, a w tym opłaty, wynagrodzenia i inne koszty związane z dostarczeniem materiałów.

2.3. Inspekcja wytwórni materiałów

Wytwórnice materiałów mogą być okresowo kontrolowane przez Inspektora w celu sprawdzenia zgodności stosowanych metod produkcyjnych z wymaganiami. Próbkę materiałów mogą być pobierane w celu sprawdzenia ich właściwości. Wynik tych kontroli będzie podstawą akceptacji określonej partii materiałów pod względem jakości.

2.4. Materiały nie odpowiadające wymaganiom

Materiały nie odpowiadające wymaganiom zostaną przez Wykonawcę wywiezione z terenu budowy lub złożone w miejscu wskazanym przez Inspektora. Jeśli Inspektor zezwoli wykonawcy na użycie tych materiałów do innych robót, niż te, dla których zostały zakupione, to ich koszt zostanie przewartościowany.

2.5. Przechowywanie i składowanie materiałów

Wykonawca zapewni, aby tymczasowo składowane materiały, do czasu, gdy będą potrzebne na budowie, były zabezpieczone przed zanieczyszczeniem, zachowały swoją jakość i właściwość do robót oraz były dostępne do kontroli przez Inwestora.

Miejsce czasowego składowania będzie zlokalizowane w obrębie Terenu Budowy lub poza Terenem Budowy w miejscach zorganizowanych przez Wykonawcę.

2.6. Wariantowe stosowanie materiałów

Wszelkie materiały i urządzenia zastosowane w Dokumentacji Projektowej można zastąpić równoważnymi stosując te same parametry techniczne i wymagania funkcjonalne poparte certyfikatami, świadectwami dopuszczenia, atestami w zależności od wymagań wynikających z odpowiednich przepisów.

Wykonawca powiadomi Inspektora o wyborze materiału. Wybrany i zaakceptowany rodzaj materiału nie może być później zmieniany bez zgody Inspektora.

3. SPRZĘT

Wykonawca jest zobowiązany do używania jedynie takiego sprzętu, który nie spowoduje niekorzystnego wpływu na jakość wykonywanych robót. Sprzęt używany do robót powinien być zgodny z ofertą Wykonawcy i powinien odpowiadać pod względem typów i ilości wskazaniom zawartym w ST, PZJ lub projekcie organizacji robót, zaakceptowanym przez Inwestora. W przypadku braku takich ustaleń, w dokumentach, sprzęt powinien być uzgodniony i zaakceptowany przez Inwestora.

Liczba i wydajność sprzętu będzie gwarantować przeprowadzenie robót, zgodnie z zasadami określonymi w Dokumentacji Projektowej, ST i wskazaniach Inwestora w terminie przewidzianym Kontraktem.

Sprzęt, będący własnością Wykonawcy lub wynajęty do wykonania robót, ma być utrzymywany w dobrym stanie i gotowości do pracy. Będzie on zgodny z normami ochrony środowiska i przepisami dotyczącymi jego użytkowania. Wykonawca dostarczy Inwestorowi kopie dokumentów potwierdzających dopuszczenie sprzętu do użytkowania, tam gdzie jest to wymagane przepisami.

Jeżeli dokumentacja Projektowa lub ST przewidują możliwość wariantowego użycia sprzętu przy wykonywanych robotach, wykonawca powiadomi Inwestora o swoim zamiarze wyboru i uzyska jego akceptację. Wybrany sprzęt, po akceptacji przez Inwestora, nie może być zmieniany bez jego zgody. Sprzęt, maszyny, urządzenia i narzędzia niegwarantujące zachowania warunków Kontraktu, zostaną zdyskwalifikowane i niedopuszczone do pracy.

4. TRANSPORT

Wykonawca jest zobowiązany do stosowania jedynie takich środków transportu, które nie wpłyną niekorzystnie na jakość wykonywanych robót i właściwości przewożonych materiałów. Liczba środków transportu będzie zapewniać prowadzenie robót zgodnie z zasadami określonymi w Dokumentacji Projektowej, ST i wskazaniemi Inspektora, w terminie przewidzianym umową. Wykonawca będzie usuwać na bieżąco, na własny koszt, wszelkie zanieczyszczenia spowodowane jego pojazdami na drogach publicznych oraz dojazdach do terenu budowy.

5. WYKONANIE ROBÓT

5.1. Ogólne zasady wykonania robót

Wykonawca jest odpowiedzialny za prowadzenie robót zgodnie z umową oraz za jakość zastosowanych materiałów i wykonywanych robót, za ich zgodność z Dokumentacją Projektową, ST, PZJ, harmonogramem robót oraz poleceniami Inspektora. Ze względu na specyficzny charakter obiektu, Wykonawca zorganizuje tak roboty, aby nie utrudniać bieżącej działalności ośrodka. Wykonawca opracuje i przedstawi szczegółowy harmonogram robót. Następstwa jakiegokolwiek błędu w robotach spowodowanego przez Wykonawcę zostaną poprawione przez Wykonawcę na własny koszt. Polecenia Inspektora będą wykonywane nie później niż w czasie przez niego wyznaczonym, po ich otrzymaniu przez Wykonawcę, pod groźbą zatrzymania robót.

6. KONTROLA JAKOŚCI ROBÓT

6.1. Program zapewnienia jakości (PZJ)

Do obowiązków Wykonawcy należy opracowanie i przedstawienie do aprobaty Inspektora program zapewnienia jakości, w którym przedstawi namierzony sposób wykonywania robót, możliwości techniczne, kadrowe i organizacyjne gwarantujące wykonanie robót zgodnie z Dokumentacją Projektową i ST. Program zapewnienia jakości będzie zawierał:

a) część ogólną opisującą:

- organizację wykonania robót, w tym terminy i sposób prowadzenia robót,
- organizację ruchu na budowie wraz z oznakowaniem robót,
- bhp,
- wykaz zespołów roboczych, ich kwalifikacje i przygotowanie praktyczne,
- wykaz osób odpowiedzialnych za jakość i terminowość wykonania poszczególnych elementów robót,
- system (sposób i procedurę) proponowanej kontroli i sterowania jakością wykonywanych robót,
- wyposażenie w sprzęt i urządzenia do pomiarów i kontroli, sposób i formę gromadzenia wyników badań, zapis pomiarów, a także wyciąganych wniosków i zastosowanych korekt w procesie technologicznym, proponowaną formę przekazywania tych informacji Inspektorowi,

b) część szczegółową ogólną opisującą dla każdego asortymentu robot:

- wykaz maszyn i urządzeń wraz z ich parametrami technicznymi, rodzaje i ilość środków transportu,
- sposób zabezpieczenia i ochrony ładunków przed utratą ich właściwości w czasie transportu,
- sposób i procedurę pomiarów i badań,

6.2. Zasady kontroli jakości

Wykonawca jest odpowiedzialny za pełną kontrolę robót i jakość materiałów. Zapewni on odpowiedni system kontroli, personel, laboratorium, sprzęt, zaopatrzenie i wszystkie urządzenia niezbędne do pobierania próbek i badań materiałów oraz robót.

Przed zatwierdzeniem systemu kontroli Inspektor może zażądać od Wykonawcy przeprowadzenie badań w celu zademonstrowania, że poziom ich wykonania jest zadowalający.

Wykonawca będzie przeprowadzać pomiary i badania materiałów i robót z częstotliwością zapewniającą stwierdzenie, że roboty wykonano zgodnie z wymaganiami zawartymi w Dokumentacji Projektowej i ST jednak nie rzadziej niż jest to określone w ST, normach i wytycznych.

Wszystkie koszty związane z organizowaniem i prowadzeniem badań materiałów i robót ponosi Wykonawca.

6.3. Pobieranie próbek

Próbki będą pobierane losowo. Zaleca się stosowanie statystycznych metod pobierania próbek, opartych na zasadzie, że wszystkie jednostkowe elementy produkcji mogą być z jednakowym prawdopodobieństwem wytypowane do badań.

Inspektor będzie mieć zapewnioną możliwość udziału w pobieraniu próbek.

Pojemniki do pobierania próbek będą dostarczone przez wykonawcę i zatwierdzone przez Inspektora. Próbki dostarczone przez Wykonawcę do badań wykonywanych przez Inspektora będą odpowiednio opisane i oznakowane, w sposób zaakceptowany przez Inspektora.

6.4. Badania i Pomiary

Wszystkie badania i pomiary będą przeprowadzone zgodnie z wymaganiami norm. W przypadku, gdy normy nie obejmują jakiegokolwiek badania wymaganego w ST, należy stosować wytyczne krajowe lub inne procedury zaakceptowane przez Inspektora.

Przed przystąpieniem do pomiarów i badań Wykonawca powiadomi Inspektora o rodzaju, miejscu i terminie badania.

Wyniki pomiarów i badań Wykonawca przedstawi na piśmie do akceptacji Inspektora.

6.5. Raporty z badań

Wykonawca będzie przekazywać Inspektorowi kopie raportów z wynikami badań jak najszybciej, nie później jednak niż w terminie określonym w PZJ.

6.6. Badania prowadzone przez Inspektora

Dla celów kontroli jakości i zatwierdzenia, Inspektor jest uprawniony do dokonywania kontroli, pobierania próbki badania materiałów u źródła ich wytwarzania i zapewniona mu będzie wszelka potrzebna do tego pomoc ze strony Wykonawcy i producenta materiałów.

Inspektor może pobierać próbki materiałów i prowadzić badania niezależnie od Wykonawcy na swój koszt. Jeżeli wyniki tych badań wykażą, że raporty Wykonawcy są niewiarygodne to Inspektor poleci Wykonawcy lub zleci niezależnemu laboratorium przeprowadzenie powtórnych lub dodatkowych badań. W takim przypadku całkowite koszty powtórnych lub dodatkowych badań pokryje Wykonawca.

6.7. Certyfikaty i deklaracje

Inspektor może dopuścić do użycia tylko te materiały, które posiadają:

- a) certyfikat na znak bezpieczeństwa wskazujący, że zapewniono zgodność z kryteriami technicznymi określonymi na podstawie Polskich Norm, aprobat technicznych oraz

właściwych przepisów i dokumentów technicznych,

b) deklaracje zgodności lub certyfikat zgodności z:

- Polską Normą
- aprobatą techniczną, w przypadku wyrobów, dla których nie ustanowiono Polskiej Normy, jeżeli nie są objęte certyfikacją określoną w punkcie a),

c) spełniają wymogi ST.

W przypadku materiałów, dla których powyższe dokumenty są wymagane przez ST, każda partia dostarczona do robót będzie posiadać te dokumenty, określające w sposób jednoznaczny te cechy. Jakiegokolwiek materiały, które nie spełniają tych wymagań będą odrzucone.

6.8. Dokumenty budowy

6.8.1. Dziennik Budowy/Robót

Dziennik Budowy/Robót jest wymaganym dokumentem prawnym obowiązującym Zamawiającego i Wykonawcę w okresie od przekazania Wykonawcy terenu budowy do końca okresu gwarancyjnego. Odpowiedzialność za prowadzenie Dziennika Budowy/Robót zgodnie z obowiązującymi przepisami spoczywa na Wykonawcy. Zapisy w Dzienniku będą dokonywane na bieżąco i będą dotyczyć przebiegu robót, stanu bezpieczeństwa ludzi i mienia oraz technicznej i gospodarczej strony budowy.

Każdy zapis w Dzienniku Budowy/Robót będzie opatrzony datą jego dokonania, podpisem osoby, która dokonała zapisu, z podaniem jej imienia i nazwiska oraz stanowiska służbowego. Zapisy będą czytelne, dokonywane trwałą techniką, w porządku chronologicznym, bezpośrednio jeden po drugim bez przerw.

Załączone do Dziennika Budowy/Robót protokoły i inne dokumenty będą oznaczone kolejnym numerem załącznika i opatrzone datą i podpisem Wykonawcy i Inspektora.

6.8.2. Księga Obmiarów

Księga obmiarów stanowi dokument pozwalający na rozliczenie faktycznego postępu każdego z elementów robót. Obmiary wykonanych robót przeprowadza się w sposób ciągły w jednostkach przyjętych w kosztorysie i wpisuje do Księgi Obmiarów.

6.8.3. Dokumenty laboratoryjne

Dzienniki laboratoryjne, deklaracje zgodności lub certyfikaty zgodności materiałów, orzeczenia o jakości materiałów, recepty robocze i kontrolne, wyniki badań Wykonawcy będą gromadzone w formie uzgodnionej w PZJ. Dokumenty te stanowią załączniki do odbioru robót. Winny być udostępnione na każde życzenie Inspektora.

6.8.4. Pozostałe dokumenty budowy

- a) Pozwolenie na realizację zadania budowlanego,
- b) Protokoły przekazania terenu budowy,
- c) Umowy cywilno-prawne,
- d) Protokoły odbioru robót,
- e) Protokoły z narad i ustaleń,
- f) Korespondencja na budowie.

6.8.5. Przechowywanie dokumentów budowy

Dokumenty budowy będą przechowywane na terenie budowy w miejscu odpowiednio zabezpieczonym.

Zaginięcie któregokolwiek z dokumentów budowy spowoduje jego natychmiastowe odtworzenie w formie przewidzianej prawem.

Wszelkie dokumenty budowy będą zawsze dostępne dla Inspektora i przedstawiane do wglądu na życzenie Zamawiającego.

7. OBMIAR ROBÓT

Jednostkami obmiarowymi robót są: 1 m², 1 m³, 1 mb, 1 szt. 1 kpl

8. ODBIÓR ROBÓT

8.1. Rodzaje odbiorów robót

W zależności od ustaleń odpowiednich ST, roboty podlegają następującym etapom odbioru, dokonywanym przez Inspektora przy udziale wykonawcy:

- a) odbiór robót zanikających i ulegających zakryciu,
- b) odbiór częściowy,
- c) odbiór ostateczny,
- d) odbiór pogwarancyjny.

8.2. Odbiór robót zanikających i ulegających zakryciu

Odbiór robót zanikających i ulegających zakryciu polega na finalnej ocenie ilości i jakości wykonywanych robót, które w dalszym procesie realizacji ulegną zakryciu.

Odbiór ten będzie dokonany w czasie umożliwiającym wykonanie ewentualnych korekt i poprawek bez hamowania ogólnego postępu robót.

Odbioru dokonuje Inspektor Nadzoru.

Gotowość danej części robót do odbioru zgłasza Wykonawca wpisem do Dziennika Budowy/Robót i jednoczesnym powiadomieniem Inspektora. Odbiór będzie przeprowadzony niezwłocznie, nie później niż w ciągu 3 dni od daty zgłoszenia wpisem do Dziennika Budowy/Robót powiadomieniu Inspektora.

Jakość i ilości robót ulegających zakryciu ocenia Inspektor na podstawie dokumentów zawierających komplet wyników badań laboratoryjnych i w oparciu o przeprowadzone pomiary, w konfrontacji z Dokumentacją Projektową, ST i uprzednimi ustaleniami.

8.3. Odbiór częściowy

Odbiór częściowy polega na ocenie ilości i jakości wykonywanych części robót.

Odbioru częściowego robót dokonuje się wg zasad jak przy odbiorze ostatecznym.

8.4. Odbiór ostateczny

8.4.1. Zasady odbioru ostatecznego

Odbiór ostateczny polega na finalnej ocenie rzeczywistego wykonania robót w odniesieniu do ich ilości, jakości i wartości.

Całkowite zakończenie robót oraz gotowość do odbioru ostatecznego będzie stwierdzona przez Wykonawcę wpisem do Dziennika Budowy/Robót z bezzwłocznym powiadomieniem na piśmie o tym fakcie Inspektora.

Odbiór ostateczny robót nastąpi w terminie ustalonym w dokumentach umowy, licząc od dnia potwierdzenia przez Inspektora zakończenia robót i przyjęcia dokumentów wymienionych poniżej.

Odbioru ostatecznego robót dokona komisja wyznaczona przez Zamawiającego w obecności Inspektora i Wykonawcy. Komisja odbierająca roboty dokona ich oceny

jakościowej na podstawie przedłożonych dokumentów, wyników badań, pomiarów, ocenie wizualnej oraz zgodności wykonania robót z Dokumentacją Projektową i ST.

W toku ostatecznego odbioru robót komisja zapozna się z realizacją ustaleń przyjętych w trakcie odbiorów robót zanikających i ulegających zakryciu, zwłaszcza w zakresie wykonania robót uzupełniających i poprawkowych.

W przypadkach niewykonania wyznaczonych robót poprawkowych lub uzupełniających, komisja przerwie swoje czynności i ustali nowy termin odbioru ostatecznego.

W przypadku stwierdzenia przez komisję, że jakość wykonanych robót w poszczególnych asortymentach nieznacznie odbiega od wymaganej w Dokumentacji Projektowej i ST z uwzględnieniem tolerancji i nie ma większego wpływu na cechy eksploatacyjne obiektu i bezpieczeństwo, komisja dokona potrąceń, oceniając pomniejszoną wartość wykonanych robót w stosunku do wymagań przyjętych w dokumentach umowy.

8.4.2. Dokumenty do odbioru ostatecznego

Podstawowym dokumentem do dokonania odbioru ostatecznego robót jest Protokół Ostatecznego Odbioru Robót sporządzony wg wzoru ustalonego przez Zamawiającego. Do odbioru ostatecznego Wykonawca jest zobowiązany przygotować następujące dokumenty:

1. Dokumentację Projektową podstawową z naniesionymi zmianami oraz dodatkową, jeśli została sporządzona w trakcie realizacji umowy.
2. Specyfikacje Techniczne podstawowe z dokumentów umowy i ewentualnie uzupełniające lub zamienne.
3. Recepty i ustalenia technologiczne.
4. Dzienniki Budowy/Robót i Księgę Obmiarów.
5. Wyniki pomiarów kontrolnych oraz badań i oznaczeń laboratoryjnych zgodnie z ST i PZJ.
6. Deklaracje zgodności lub certyfikaty zgodności wbudowanych materiałów zgodnie z ST i PZJ.
7. Opinię technologiczną sporządzoną na podstawie wszystkich wyników badań i pomiarów załączonych do dokumentów odbioru, a wykonywanych zgodnie z PZJ i ST.
8. Rysunki (dokumentację) na wykonanie robót towarzyszących (np. przełożenie istniejących sieci) oraz protokoły odbioru i przekazywania tych robót właścicielom urządzeń.
9. Geodezyjną inwentaryzację powykonawczą robót i sieci uzbrojenia terenu.
10. Kopię mapy zasadniczej powstałej w wyniku geodezyjnej inwentaryzacji powykonawczej.

W przypadku, gdy wg komisji, roboty pod względem przygotowania dokumentacyjnego nie będą gotowe do odbioru ostatecznego, komisja w porozumieniu z Wykonawcą wyznaczy ponowny termin odbioru ostatecznego robót.

Wszystkie zarządzone przez komisję roboty poprawkowe lub uzupełniające będą zestawione wg wzoru ustalonego przez Zamawiającego.

Terminy wykonania robót poprawkowych i robót uzupełniających wyznaczy komisja.

8.5. Odbiór pogwarancyjny

Odbiór pogwarancyjny polega na ocenie wykonanych robót związanych z usunięciem wad stwierdzonych przy odbiorze ostatecznym i zaistniałych w okresie gwarancyjnym.

Odbiór pogwarancyjny będzie dokonany na podstawie oceny wizualnej obiektu z uwzględnieniem zasad odbioru ostatecznego.

9. PODSTAWA PŁATNOŚCI

Podstawą płatności jest cena jednostkowa skalkulowana przez Wykonawcę za jednostkę obmiarową ustaloną dla danej pozycji kosztorysu.

Cena jednostkowa pozycji kosztorysowej będzie uwzględniać wszystkie czynności, składające się na jej wykonanie, określone dla tej roboty w SST i w dokumentacji projektowej.

Ceny jednostkowe robót będą obejmować:

- robocizną bezpośrednią wraz z towarzyszącymi kosztami,
- wartość materiałów wraz z kosztami zakupu, magazynowania, ewentualnych ubytków i transportu na teren budowy,
- wartość pracy maszyn i sprzętu wraz z towarzyszącymi kosztami,
- koszty odwozu i utylizacji odpadów,
- koszty pośrednie, zysk kalkulacyjny i ryzyko,
- podatki obliczone zgodnie z obowiązującymi przepisami.

Do cen jednostkowych nie należy wliczać podatku VAT.

10. PRZEPISY ZWIĄZANE

Ustawa prawo budowlane, z dn. 7 lipca 1994 r. Dz. U. Nr 106/2000, poz. 1126 z późniejszymi zmianami) – Prawo budowlane (jednolity tekst Dz. U. Z 2003 r. Nr.207, poz.2016 z późn. zmianami)

Ustawa Prawo ochrony środowiska z dn. 27. 04. 2001 r. (Dz. U. Nr 62, poz. 627)

Ustawa o odpadach, z dn. 27 kwietnia 2001 r. (Dz. U. Nr 62, poz. 628)

Ustawa o drogach publicznych z dn. 21. 03. 1985 r (Dz. U. Nr 14 z 1985 r. Poz. 60, tekst jednolity Dz. U. z dn. 26.06.2002 r. z późno zmianami)

Rozp. Min. Pracy i Polít. Spał. z dn. 14.03.2000 r. w sprawie bezpieczeństwa i higieny pracy przy ręcznych pracach transportowych. (Dz. U. Nr 26, poz. 313, 2000 r.).

Rozp. Min. Pracy i Polít. Spał. z dn. 26. 09. 1997 r. w sprawie ogólnych przepisów bezpieczeństwa i higieny pracy. (DzU. Nr 129, poz. 844, 1977).

Rozp. Min. Bud. i Przem. Mat. Bud. z 28. 03.1972 r w sprawie bezpieczeństwa i higieny pracy przy wykonywaniu robót budowlano montażowych i rozbiórkowych. (DzU. nr 13, poz. 93,1972 r.).

Rozp. Min. Spraw wew. i Adm. Z dn. 16.06.2003 r. w sprawie ochrony przeciwpożarowej budynków, innych obiektów budowlanych i terenów. Dz. U. Nr121, poz.1138

Rozp. Min. Spraw wew. i Adm. z dn. 31.07 1988r. w sprawie systemów oceny zgodności, wzoru deklaracji zgodności oraz sposobu znakowania wyrobów budowlanych dopuszczonych do obrotu i powszechnego stosowania w budownictwie (Dz. U. Z 1998 r. Nr 113, poz.728)

Raz. Min. Infrastruktury z dn. 12 kwietnia 2002 r. w sprawie warunków technicznych, jakim powinny odpowiadać budynki i ich usytuowanie Dz. U.Nr75 poz.690,

11. UWAGI KOŃCOWE:

Niniejszą specyfikację należy rozpatrywać łącznie z projektem technicznym i przedmiarem robót

SZCZEGÓŁOWA SPECYFIKACJA TECHNICZNA (SST) .

ŚLUSARKA BUDOWLANA

KOD 45421160-3

Instalowanie wyrobów metalowych

Zawartość:

1.Wstęp

- 1.1. Przedmiot specyfikacji technicznej (ST)
- 1.2. Zakres stosowania ST
- 1.3. Zakres robót objętych ST
- 1.4. Określenia podstawowe
- 1.5. Ogólne wymagania dotyczące robót

2.Materiały

- 2.1. Wymagania ogólne dotyczące materiałów
- 2.2. Rodzaje materiałów
- 2.3. Łączniki, uszczelki i akcesoria

3.Sprzęt

- 3.1. Wymagania ogólne dotyczące sprzętu
- 3.2. Sprzęt do wykonania robót

4.Transport

- 4.1. Wymagania ogólne dotyczące transportu
- 4.2. Transport materiałów

5.Wykonanie robót

- 5.1. Ogólne zasady wykonania robót
- 5.2. Wykonanie elementów

6.Kontrola jakości robót

- 6.1. Ogólne zasady kontroli jakości robót
- 6.2. Kontrola jakości
- 6.3. Ocena wyników badań

7.Obmiar robót

- 7.1. Wymagania ogólne dotyczące obmiaru robót
- 7.2. Jednostka obmiarowa

8.Odbiór robót

- 8.1. Ogólne zasady odbioru robót
- 8.2. Rodzaje odbiorów

9.Podstawa płatności

- 9.1. Ogólne ustalenia dotyczące podstawy płatności
- 9.2. Cena jednostki obmiarowej

10.Przepisy związane

1. Wstęp

1.1. Przedmiot specyfikacji technicznej (ST)

Przedmiotem niniejszej specyfikacji są wymagania dotyczące wykonania i odbioru elementów ślusarki budowlanej - zacinające elementy ażurowe

1.2. Zakres stosowania ST

Niniejsza Specyfikacja Techniczna jest stosowana jako dokument przetargowy i kontraktowy przy zlecaniu i realizacji robót wymienionych w pkt. 1.1., zgodnie ze Specyfikacją OST 00. - „Wymagania Ogólne”

1.3. Zakres robót objętych ST

Roboty, których dotyczy Specyfikacja, obejmują wszystkie czynności umożliwiające i mające na celu wykonanie i montaż elementów ślusarskich na fasadzie budynku. Robotami podstawowymi wchodzącymi w zakres wykonania prac są : dostawa i montaż łamaczy systemowych światła słonecznego. Robotami towarzyszącymi i pomocniczymi przy wykonywaniu prac ślusarskich są:- ustawienie i rozebranie niezbędnych rusztowań - przygotowanie podłoży do montażu - zamontowanie łączników i elementów mocujących.

1.4. Określenia podstawowe

1.4.1. Określenia podane w niniejszej Specyfikacji są zgodne z obowiązującymi odpowiednimi normami oraz określeniami podanymi w Specyfikacji OST 00. „Wymagania ogólne” poz. 1.4.

1.4.2. Łamacz światła – detal architektoniczny, poziomy lub pionowy, ażurowy element zacinający służący rozproszeniu światła słonecznego padającego na lub szklaną elewację w celu uniknięcia przegrzewania pomieszczeń, jak i oślepienia osób przebywających w budynku.

1.5. Ogólne wymagania dotyczące robót Wykonawca Robót jest odpowiedzialny za jakość ich wykonania oraz zgodność z Dokumentacją Projektową Specyfikacjami Technicznymi i poleceniami Inspektora nadzoru. Ogólne wymagania dotyczące robót podano w OST 00. „Wymagania ogólne” poz. 1.5.

2. Materiały

2.1. Wymagania ogólne dotyczące materiałów Wymagania ogólne dotyczące materiałów podano w OST 00. „Wymagania ogólne” poz. 2.1.

2.2. Rodzaje materiałów

2.2.1. Łamacze światła.

Systemy aluminiowych paneli poziomych w kształcie soczewki montowanych na elewacji do pionowych słupków i wsporników. Wymiary i rozstaw soczewek, a także lokalizacja

łamaczy na elewacji – wg projektu. System – np. określony w dokumentacji lub równoważny.

2.3. Łączniki, uszczelki i akcesoria montażowe

Wykonawca zastosuje łączniki, uszczelki i akcesoria montażowe wymagane przez Producentów i zgodne z zastosowanymi systemami

3. Sprzęt

3.1. Wymagania ogólne dotyczące sprzętu

Wymagania ogólne dotyczące sprzętu podano w OST 00. „Wymagania ogólne” poz. 3.

3.2. Sprzęt do wykonania robót

Prace montażowe należy wykonać ręcznie przy użyciu drobnego sprzętu wskazanego przez Producenta wyrobu, lub Inspektora Nadzoru.

4. Transport

4.1. Wymagania ogólne dotyczące transportu

Wymagania ogólne dotyczące transportu podano w OST 00. „Wymagania ogólne” poz. 4.

4.2. Transport materiałów

Materiały należy transportować i składować w warunkach zabezpieczających je przed uszkodzeniami w sposób zgodny z instrukcjami ich producentów i zabezpieczone przed zawilgoceniem.

5. Wykonanie robót

5.1. Ogólne zasady wykonania robót

Wymagania ogólne dotyczące zasad wykonywania robót podano w OST 00. „Wymagania ogólne” poz. 5.

5.2. Wykonanie elementów

5.2.1. Łamacze światła

- wykonanie według projektu architektonicznego, dostawa z zakupu wg wybranego systemu
- szczegóły montażu zgodnie z zaleceniami producenta
- montować po zakończeniu prac przygotowawczych

6. Kontrola jakości robót

6.1. Ogólne zasady kontroli jakości robót

Ogólne zasady kontroli jakości robót podano w OST 00. „Wymagania ogólne” poz. 6.

6.2. Kontrola jakości prac obejmuje:

- ocenę jakości materiałów przed montażem, sprawdzenie kompletności dokumentów i atestów
- brak zmian cech geometrycznych, brak uszkodzeń mechanicznych i trwałych zabrudzeń
- zachowanie wymiarów elementów według projektu oraz punktu 5. Wykonanie robót niniejszego opracowania
- zgodną z projektem rektyfikację i wzajemne dopasowanie elementów konstrukcyjnych (odchylenia nie większe niż 2mm na 1mb).
- odchylenie elementów liniowych nie może przekraczać 2mm na 1mb
- odchylenie płaszczyznowe nie większe niż 2mm na 1mb
- stabilność i bezpieczeństwo zmontowanych elementów
- odpowiadające projektowi parametry wytrzymałości konstrukcyjnej elementów
- brak nieprzewidzianych projektem szczelin i różnic dystansowych
- brak naruszeń podczas montażu powierzchni powłok malarskich

6.3. Ocena wyników badań

Wszystkie elementy robót, które wykazują odstępstwa od postanowień ST powinny zostać rozebrane i ponownie wykonane na koszt Wykonawcy.

7. Obmiar robót

7.1. Wymagania ogólne dotyczące obmiaru robót

Wymagania ogólne dotyczące obmiaru robót podano w OST00. „Wymagania ogólne” poz. 7.

7.2. Jednostka obmiarowa

Jednostkami obmiarowymi dla wbudowanych elementów ślusarskich są:
łamacze światła: 1 m o określonej wysokości

8. Odbiór robót

8.1. Ogólne zasady odbioru robót

Ogólne zasady dotyczące odbioru robót podano w OST 00. „Wymagania ogólne” poz. 8.

8.2. Rodzaje odbiorów

Roboty związane z wykonaniem robót podlegają:

- odbiorowi przed wbudowaniem
- na zgodność z aprobatą techniczną lub dokumentacją indywidualną w zakresie rozwiązania konstrukcyjnego, zastosowanych materiałów i jakości wykonania,
- robót zanikających i ulegających zakryciu

- odbiorowi wstępnemu po zamontowaniu
- wbudowaniu elementów
- odbiorowi końcowemu
- odbiorowi ostatecznemu, pogwarancyjnemu

9.Podstawa płatności

9.1.Ogólne ustalenia dotyczące podstawy płatności

Ogólne ustalenia dotyczące podstawy płatności podano w OST 00. „Wymagania ogólne” poz. 9.

9.2.Cena jednostki obmiarowej

Cena jednostkowa obejmuje:

- przygotowanie stanowiska pracy
- dostawa i przygotowanie elementów
- montaż i demontaż rusztowań
- montaż łamaczy światła
- dopasowanie i wyregulowanie konstrukcji
- usunięcie zabrudzeń i naprawa uszkodzeń
- uporządkowanie stanowiska pracy

10.Przepisy związane

Jeżeli szczególne warunki wykonania robót przytoczone w Kontrakcie nie przewidują inaczej, Wykonawca zastosuje się w pełni do wymagań i zaleceń poniższych przepisów. Wykonawca nie będzie rościł żadnych kosztów związanych ze spełnieniem postanowień poniższych dokumentów.

1. Rozporządzenie Ministra Infrastruktury z dnia 12 kwietnia 2002 r. w sprawie warunków technicznych, jakim powinny odpowiadać budynki i ich usytuowanie. (Dz.U. Nr75, poz.690)

2.PN-EN 131-1+AC:1997/ Drabiny - Terminologia - Rodzaje – Rodzaje i wymiary funkcjonalne

3. PN-EN 131-2+AC:1997/ Drabiny - Wymagania i badania oraz oznakowanie

Inne przepisy:

- a) Instrukcje stosowania materiałów i montażu urządzeń wydane przez Producentów.
- b) Świadectwa dopuszczenia materiałów do stosowania wydane przez Instytut Techniki Budowlanej w Warszawie lub inne upoważnione instytucje.
- c) Warunki techniczne wykonywania i odbioru robót budowlano-montażowych, tom I, II, część I~IV,
- d) Szczegółowe przepisy i certyfikaty dopuszczenia do użytku dystrybutorów technologii określonych materiałowo w dokumentacji technicznej

8. PRZEDMIAR

BRUS LACHOWICZ ARCHITEKCI

BRUS, LACHOWICZ – ARCHITEKCI
Marcin Brus Paweł Lachowicz
41-800 ZABRZE ul. Wolności 345a
tel./fax (32) 777 13 01
e-mail: brusla@o2.pl

temat : **PROJEKT MONTAŻU AŻUROWYCH ELEMENTÓW
ZACIENIAJĄCYCH (STAŁYCH ŻALUZJI FASADOWYCH)**

obiekt: **BUDYNEK EOKTiTP
41-800 ZABRZE, UL. KAROLA MIARKI 8,
ID działki : 247801_1.0012.AR_7.1653/104
nr działki: 1653/104**

inwestor: **MUZEUM GÓRNICICTWA WĘGLOWEGO W ZABRZU,
UL. GEORGIUSA AGRICOLI 2, 41-800 ZABRZE,**

branża :
przedm.

nr projektu :
709/19/2021

PRZEDMIAR ROBÓT

opracował:

mgr inż. arch. Marcin BRUS
uprawnienia budowlane bez ograniczeń
w specjalności architektonicznej nr 9/04/SLOKK

mgr inż. Marcin BRUS
Architekt
uprawnienia budowlane bez ograniczeń
w specjalności architektonicznej
Nr 9/04/SLOKK

ZABRZE, czerwiec 2021

PRZEDMIAR

Klasyfikacja robót wg Wspólnego Słownika Zamówień

45421160-3 Instalowanie wyrobów metalowych

NAZWA INWESTYCJI : Montaż zacieniających elementów ażurowych (żaluzji fasadowych) na fragmencie południowej elewacji
budynku EOKTiTP

ADRES INWESTYCJI : Zabrze, ul. Karola Miarki 8

SPORZĄDZIŁ KALKULACJE : mgr Małgorzata Trocer - Jankowska

DATA OPRACOWANIA : 07.2021

WYKONAWCA :

Data opracowania
07.2021

INWESTOR :

Data zatwierdzenia

Lp.	Opis i wyliczenia	j.m.	Poszcz.	Razem
Montaż zacinających elementów ażurowych (żaluzji fasadowych) na fragmencie południowej elewacji budynku EOKTiTP przy ul.Karola Miarki 8 w Zabrze				
1 Żaluzje fasadowe				
1	Zakup i montaż żaluzji fasadowej - łamaczy światła stałych, nieruchomych (ustawienie	m ²		
d.1	nieregulowane pod kątem fasady) - rzędy lameli o szerokości 150 mm o rozstawie pionowym co 150 mm;- całkowita szerokość i wysokość konstrukcji wg projektu;- lamele mocowane za pomocą wsporników do konstrukcji fasady; elementy mocujące (złączne wsporników i piór) wykonane ze stali nierdzewnej; kolor : zbliżony do RAL 7016			
	0,7*7,0+5,6*7,0	m ²	44,10	
			RAZEM	44,10